

STOP

CE 0082 UIAA EN 15151-1: 2012 type 5

Assisted-braking descender for caving
Descendeur de spéléologie avec freinage assisté

WARNING / ATTENTION

Activities involving the use of this equipment are inherently dangerous. You are responsible for your own actions and decisions.

Before using this equipment, you must:

- Read and understand all instructions for Use.
- Get specific training in its proper use.
- Become acquainted with its capabilities and limitations.
- Understand and accept the risks involved.



FAILURE TO HEED ANY OF THESE WARNINGS MAY RESULT IN SEVERE INJURY OR DEATH.

Les activités impliquant l'utilisation de cet équipement sont par nature dangereuses. Vous êtes responsable de vos actes, de vos décisions et de votre sécurité.

Avant d'utiliser cet équipement, vous devez :

- Lire et comprendre toutes les instructions d'utilisation.
- Vous former spécifiquement à l'utilisation de cet équipement.
- Vous familiariser avec votre équipement, apprendre à connaître ses performances et ses limites.
- Comprendre et accepter les risques induits.



LE NON-RESPECT D'UN SEUL DE CES AVERTISSEMENTS PEUT ETRE LA CAUSE DE BLESSURES GRAVES OU MORTELLES.

1. Field of application (text part) Champ d'application (partie texte)

2. Nomenclature

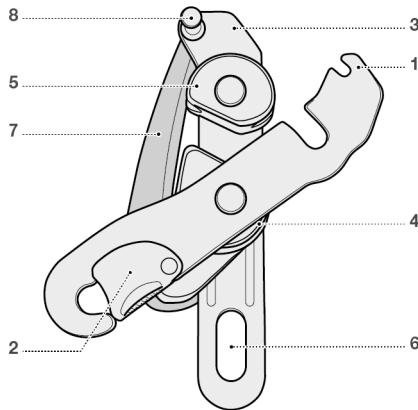

3. Inspection, points to verify Contrôle, points à vérifier



PPE checking
Vérification EPI
PETZL.COM



Traceability and markings Traçabilité et marquage

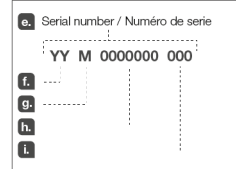
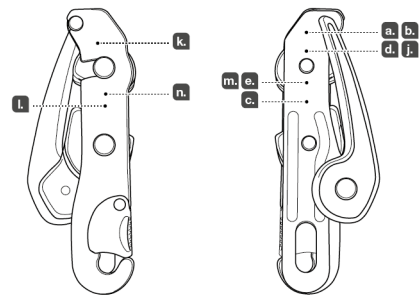

PETZL.COM



Latest version
Dernière version



Other languages
Autres langues



Technical tips
Conseils techniques



PPE checking
Fiche de contrôle EPI

Warning symbols
Panneaux d'alertes



PETZL
F-38920 Crolles
Citec 105A
PETZL.COM
ISO 9001
© Petzl



Sustaining our Community
Au service de la Communauté
FONDATION-PETZL.ORG

4. Compatibility
Compatibilité

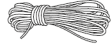

EN 1891 8,5 ≤ Ø ≤ 11 mm

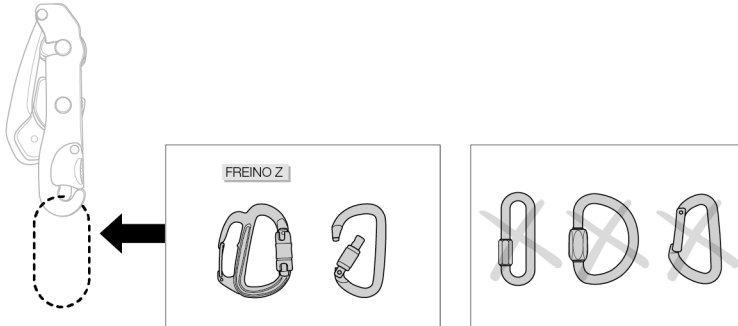

5. Function principle and test
Principe et test de fonctionnement

Descent
Descente

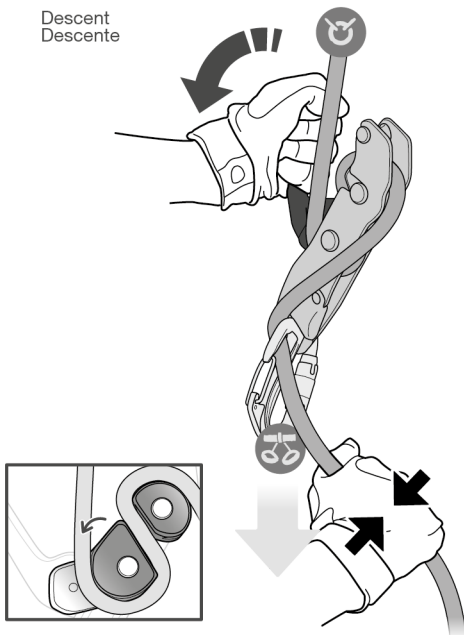

Friction
Freinage

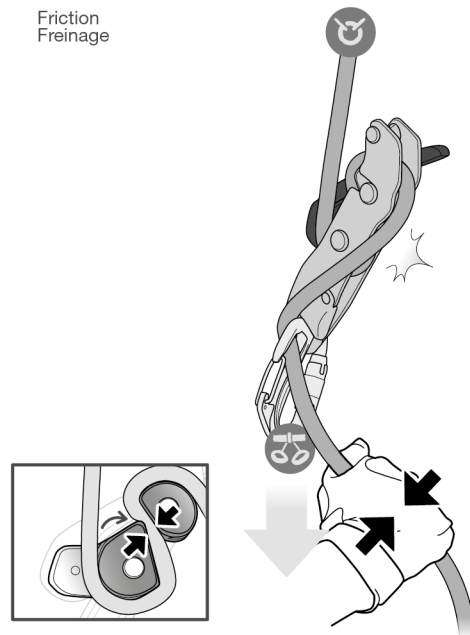

6. Installation

1.

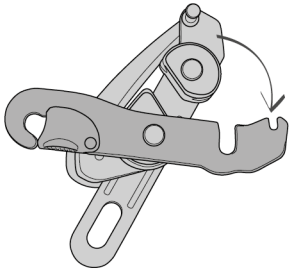

2.

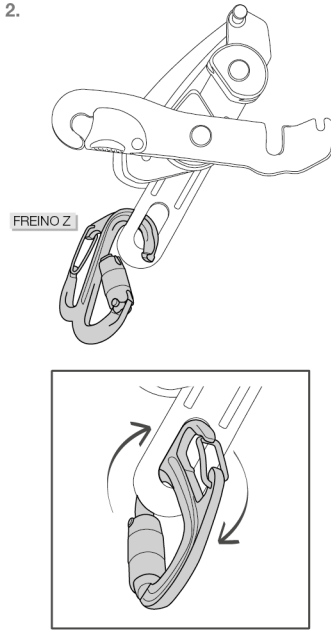

3.

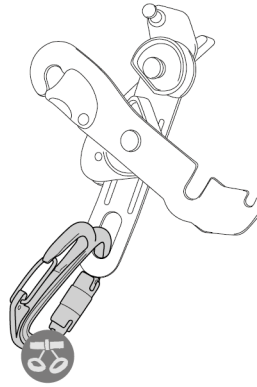

4.

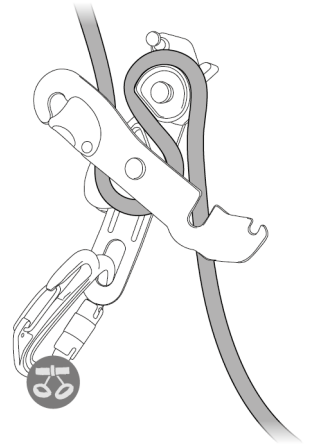

5.

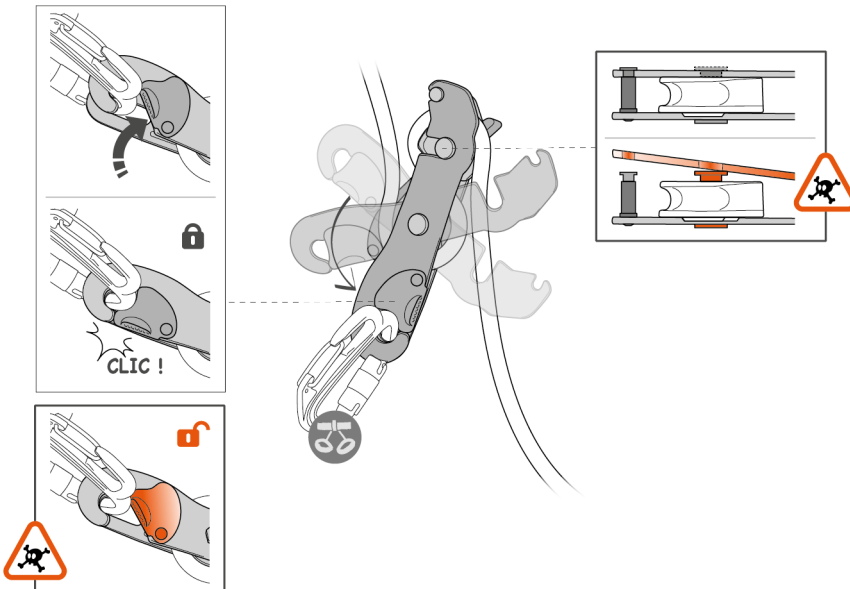

6.

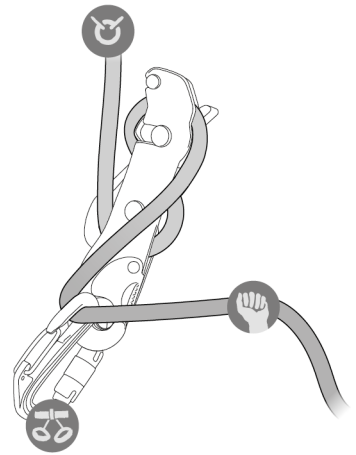

7. Descent
Descente

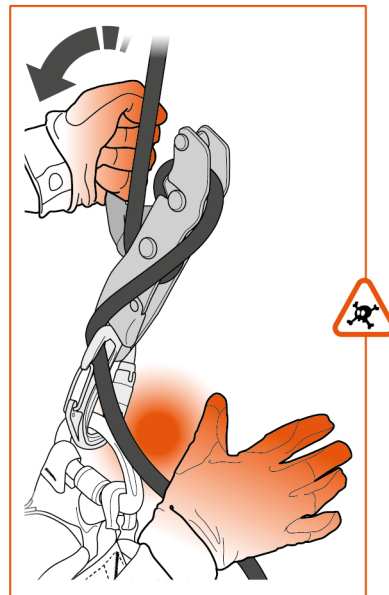
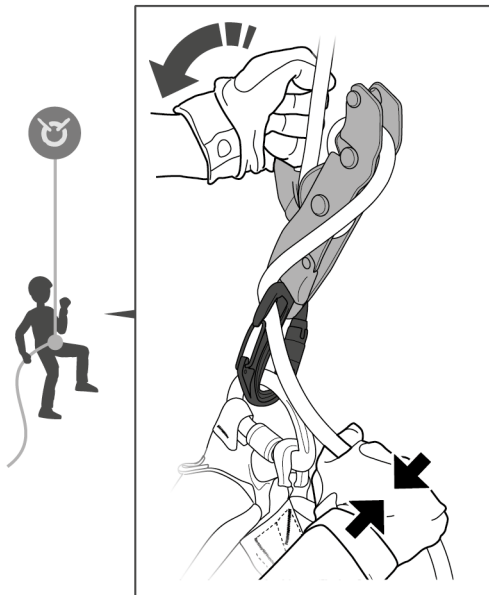

8. Stopping with hands free
Arrêt mains libres

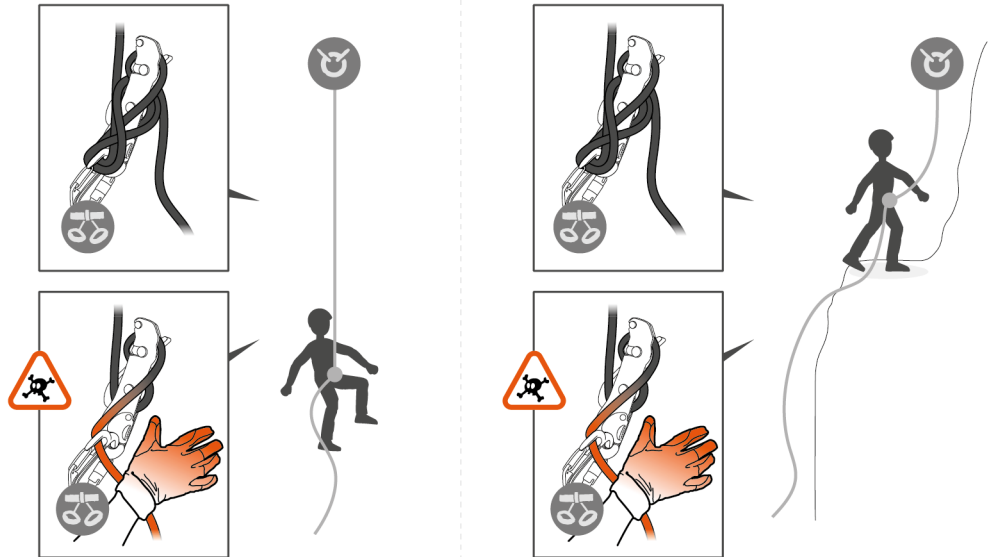
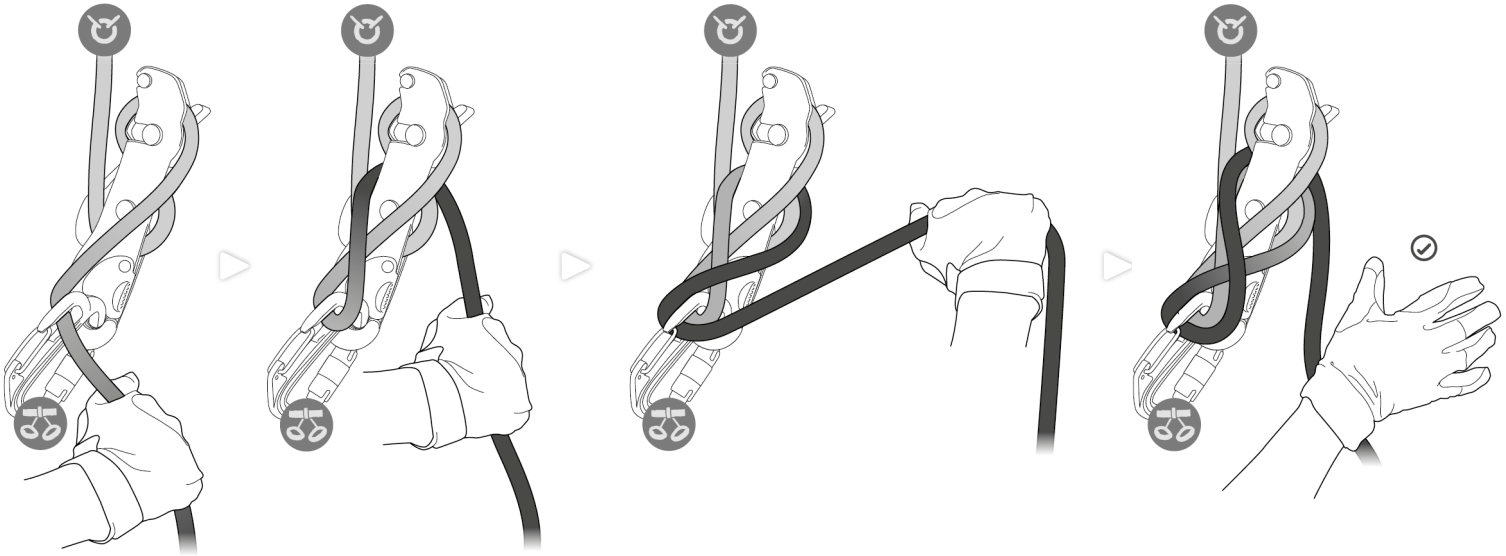

9. Additional information
Informations complémentaires

A. Lifetime / Durée de vie



unlimited
illimitée

B. Acceptable T°
T° tolérées

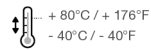

C. Precautions for use / Précautions d'usage



D. Cleaning / Nettoyage



+ 30°C maxi.
+ 86°F maxi.

E. Drying / Séchage

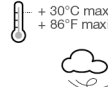

+ 30°C maxi.
+ 86°F maxi.

F. Storage - Transport
Stockage - transport



G. Maintenance
Entretien



H. Modifications - Repairs
Modifications - Réparations

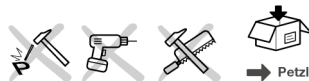

I. FAQ - Contact
Questions - Contact



These instructions explain how to correctly use your equipment. Only certain techniques and uses are described. The warning symbols inform you of some potential dangers related to the use of your equipment, but it is impossible to describe them all. Check Petzl.com for updates and additional information. You are responsible for heeding each warning and using your equipment correctly. Any misuse of this equipment will create additional dangers. Contact Petzl if you have any doubts or difficulty understanding these instructions.

1. Field of application

Personal protective equipment (PPE) used for fall protection. Assisted-braking descender for caving. EN 15151-1:2012 type 5. Braking device with manually assisted locking, without a panic locking function. This product must not be pushed beyond its limits, nor be used for any purpose other than that for which it is designed.

Responsibility

WARNING

Activities involving the use of this equipment are inherently dangerous. You are responsible for your own actions, decisions and safety.

Before using this equipment, you must:

- Read and understand all Instructions for Use.
- Get specific training in its proper use.
- Become acquainted with its capabilities and limitations.
- Understand and accept the risks involved.

Failure to heed any of these warnings may result in severe injury or death.

This product must only be used by competent and responsible persons, or those placed under the direct and visual control of a competent and responsible person. You are responsible for your actions, your decisions and your safety and you assume the consequences of same. If you are not able, or not in a position to assume this responsibility, or if you do not fully understand the Instructions for Use, do not use this equipment.

2. Nomenclature

(1) Moving side plate, (2) Safety gate, (3) Fixed side plate, (4) Cam, (5) Sheave, (6) Attachment hole, (7) Handle, (8) Pin. Principal materials: aluminum, stainless steel, plastic.

3. Inspection, points to verify

Petzl recommends a detailed inspection at least once every 12 months. Follow the procedures described at Petzl.com. Record the results on your PPE inspection form.

Before each use

Verify the absence of any cracks, deformation, marks, wear, corrosion on the product (side plates, cam, sheave, attachment hole). Check the condition of the safety gate and verify that it works properly (return spring, complete closure). Check the condition of the handle and verify that it works properly (cam drive, return spring).

During use

It is important to regularly monitor the condition of the product and its connections to the other equipment in the system. Make sure that all items of equipment are correctly positioned with respect to each other. Warning: braking effectiveness can vary depending on the condition of the rope and the conditions of usage (diameter, slipperiness, wear, dirt, rain, moisture, ice...). For each rope, before use, you must familiarize yourself with the braking effectiveness.

4. Compatibility

Verify that this product is compatible with the other elements of the system in your application (compatible = good functional interaction).

Ropes

The STOP should only be used on a single strand of 8.5 to 11 mm EN 1891 rope. Specified rope diameters have a tolerance of up to 0.2 mm. The diameter of a rope and its characteristics can vary depending on usage. Experts may use the STOP on ropes of less than 8.5 mm in diameter, outside the scope of EN 15151 certification, with appropriate precautions taken (rope threading in the device, extra friction...). Warning: the assisted-braking function may not work on thin ropes; the STOP then acts as a manual-braking descender.

Connectors

The STOP should preferably be used with the FREINO Z for attachment to the harness, and extra friction. Do a compatibility test if using any other carabiner for the harness attachment and/or extra friction, particularly checking the proper functioning of the safety gate.

5. Function principle and test

The STOP locks the rope in one direction and allows the rope to slide in the other direction. Braking can be varied by operating the handle (always hold the brake-side rope). Warning: any excessive pulling on the handle can cause a loss of control.

6. Installing the STOP

Open the moving side plate, then install the FREINO Z by passing it through the attachment hole in the fixed side plate. Install the rope around the cam and sheave in the direction indicated by the icons marked on the device. Close the moving side plate, making sure that the safety gate closes completely. Clip the rope into the FREINO Z's friction spur. Each time the rope is installed, check that the rope locks in the desired direction.

With braking carabiner:

The braking carabiner must be connected to the STOP's carabiner, not to the harness.

7. Descent

Gradually pull the handle to allow the rope to slide, always holding the brake-side rope.

Every descent must start with the rope running through the FREINO Z's friction spur or an equivalent extra-friction system.

During a descent, if conditions allow (excessive friction due to dirty rope, user on low-angle rock with the system lightly loaded...), the rope can be removed from the FREINO Z.

8. Stopping with hands free

Do not let go of the brake-side rope without tying off the device. Although the STOP's assisted braking can aid in stopping, rope slippage is still possible and only tying off the device can prevent it.

9. Additional information

This product meets the requirements of Regulation (EU) 2016/425 on personal protective equipment. The EU declaration of conformity is available at Petzl.com. In case of prolonged storage or aging of the device, the moving parts (side plates, safety gate) can seize.

When to retire your equipment:

WARNING: an exceptional event can lead you to retire a product after only one use, depending on the type and intensity of usage and the environment of usage (harsh environments, marine environments, sharp edges, extreme temperatures, chemicals...).

A product must be retired when:

- It has been subjected to a major fall or load.
- You fail to pass inspection. You have any doubt as to its reliability.
- You do not know its full usage history.
- When it becomes obsolete due to changes in legislation, standards, technique or incompatibility with other equipment...
- Destroy these products to prevent further use.

Icons:

A. Unlimited lifetime - B. Marking - C. Acceptable temperatures - D. Usage precautions - E. Cleaning - F. Drying - G. Storage/transport - H. Maintenance - I. Modifications/repairs (prohibited outside of Petzl facilities, except replacement parts) - **J. Questions/contact**

3-year guarantee

Against any material or manufacturing defect. Exclusions: normal wear and tear, oxidation, modifications or alterations, incorrect storage, poor maintenance, negligence, uses for which this product is not designed.

Warning symbols

1. Situation presenting an imminent risk of serious injury or death. 2. Exposure to a potential risk of accident or injury. 3. Important information on the functioning or performance of your product. 4. Equipment incompatibility.

Traceability and markings

a. Meets PPE regulatory requirements. Notified body performing the EU type examination - b. Number of the notified body responsible for the production control of this PPE - c. Traceability: datamatrix - d. Diameter - e. Serial number - f. Year of manufacture - g. Month of manufacture - h. Batch number - i. Individual identifier - j. Standards - k. Read the Instructions for Use carefully - l. Model identification - m. Manufacturer address - n. Direction of the rope

FR

Cette notice explique comment utiliser correctement votre équipement. Seuls certains usages et techniques sont présentés.

Les panneaux d'alerte vous informent de certains dangers potentiels liés à l'utilisation de votre équipement, mais il est impossible de tous les décrire. Prenez connaissance des mises à jour et informations complémentaires sur Petzl.com. Vous êtes responsable de la prise en compte de chaque alerte et de l'usage correct de votre équipement. Toute mauvaise utilisation de cet équipement sera à l'origine de dangers additionnels. Contactez Petzl si vous avez des doutes ou des difficultés de compréhension.

1. Champ d'application

Équipement de protection individuelle (EPI) contre les chutes de hauteur. Descendeur de spéléologie avec freinage assisté. EN 15151-1:2012 type 5. Dispositif de freinage avec blocage assisté de la main, sans élément bloquant anti-panique. Ce produit ne doit pas être sollicité au-delà de ses limites ou dans toute autre situation que celle pour laquelle il est prévu.

Responsabilité

ATTENTION

Les activités impliquant l'utilisation de cet équipement sont par nature dangereuses.

Vous êtes responsable de vos actes, de vos décisions et de votre sécurité.

Avant d'utiliser cet équipement, vous devez :

- Lire et comprendre toutes les instructions d'utilisation.
- Vous familiariser spécifiquement à l'utilisation de cet équipement.
- Vous familiariser avec votre équipement, apprendre à connaître ses performances et ses limites.
- Comprendre et accepter les risques induits.

Le non-respect d'un seul de ces avertissements peut être la cause de blessures graves ou mortelles.

Ce produit ne doit être utilisé que par des personnes compétentes et avisées ou placées sous le contrôle visuel direct d'une personne compétente et avisée. Vous êtes responsable de vos actes, de vos décisions et de votre sécurité et en assumez les conséquences. Si vous n'êtes pas en mesure d'assumer cette responsabilité, ou si vous n'avez pas bien compris les instructions d'utilisation, n'utilisez pas cet équipement.

2. Nomenclature

(1) Flasque mobile, (2) Cliquet, (3) Flasque fixe, (4) Came, (5) Galet, (6) Trou de connexion, (7) Poignée, (8) Rivet. Matériaux principaux : aluminium, acier inoxydable, plastique.

3. Contrôle, points à vérifier

Petzl conseille une vérification approfondie au minimum tous les 12 mois. Respectez les modes opératoires décrits sur le site Petzl.com. Enregistrez les résultats sur la fiche de vie de votre EPI.

Avant toute utilisation

Vérifiez l'absence de fissures, déformations, marques, usure, corrosion sur le produit (flasques, came, galet, trou de connexion). Vérifiez l'état du cliquet et son bon fonctionnement (ressort de rappel, fermeture complète). Vérifiez l'état de la poignée et son bon fonctionnement (entraînement de la came, ressort de rappel).

Pendant l'utilisation

Il est important de contrôler régulièrement l'état du produit et de ses connexions avec les autres équipements du système. Assurez-vous du bon positionnement des équipements les uns par rapport aux autres.

Attention, l'effet de freinage peut varier en fonction de l'état de la corde et des conditions d'utilisation (diamètre, glissabilité, usure, saleté, pluie, humidité, gel...). Pour chaque corde, avant utilisation, vous devez vous familiariser avec l'effet de freinage.

4. Compatibilité

Vérifiez la compatibilité de ce produit avec les autres éléments du système dans votre application (compatibilité = bonne interaction fonctionnelle).

Cordes

Le STOP s'utilise uniquement sur corde EN 1891, à simple, de diamètre 8,5 à 11 mm.

Les diamètres déclarés des cordes ont une tolérance allant jusqu'à 0,2 mm. Le diamètre d'une corde et ses caractéristiques peuvent varier selon l'usage.

Le STOP peut être utilisé sur des cordes de diamètre inférieur à 8,5 mm par les experts, en dehors du cadre de la certification EN 15151, avec les précautions appropriées (passage de corde dans l'appareil, ajout de freinage...).

Attention, sur cordes fines la fonction de freinage assisté peut être inopérante : le STOP se comporte alors comme un descendeur simple.

Connecteurs

Le STOP doit être utilisé préférentiellement avec le FREINO Z pour la connexion au harnais et l'ajout de freinage. Réalisez un test de compatibilité pour toute utilisation d'un autre mousqueton d'attache et/ou de freinage, en particulier au niveau du fonctionnement du cliquet.

5. Principe et test de fonctionnement

Le STOP bloque la corde dans un sens et permet le coulisement de la corde dans l'autre sens.

Le freinage peut être modulé en actionnant la poignée (toujours tenir la corde côté freinage).

Attention, toute traction excessive sur la poignée peut entraîner une perte de contrôle.

6. Installation du STOP

Ouvrez le flasque mobile, puis installez le FREINO Z en passant dans le trou de connexion du flasque fixe. Installez la corde autour de la came et du galet en respectant le sens indiqué par les pictogrammes marqués sur l'appareil. Fermez le flasque mobile en vérifiant la fermeture complète du cliquet. Passez la corde dans l'ergot de freinage du FREINO Z. À chaque installation, vérifiez que la corde est bloquée dans le sens souhaité.

Avant mousqueton de freinage :

Le mousqueton de freinage doit être connecté au mousqueton du STOP, pas au niveau du harnais.

7. Descente

Actionnez la poignée progressivement pour laisser coulisser la corde, en tenant toujours la corde côté freinage.

Toute descente doit commencer avec la corde passant dans l'ergot de freinage du FREINO Z ou d'un autre système d'ajout de freinage équivalent.

En cours de descente, si les conditions le permettent (corde sale coulisant mal, utilisateur en appui sur le rocher et pesant peu sur le système...), la corde peut être enlevée du FREINO Z.

8. Arrêt mains libres

Ne lâchez pas la corde côté freinage sans réaliser une clé d'arrêt. Même si le freinage assisté du STOP aide aux manipulations à l'arrêt, le glissement sur la corde reste possible et seule la clé d'arrêt permet de l'empêcher.

9. Informations complémentaires

Ce produit est conforme au règlement (UE) 2016/425 relatif aux équipements de protection individuelle. La déclaration de conformité UE est disponible sur Petzl.com.

En cas de stockage prolongé ou de vieillissement de l'appareil, les éléments mobiles (flasques, came, cliquet) peuvent gripper.

Mise au rebut :

ATTENTION, un événement exceptionnel peut vous conduire à rebuter un produit après une seule utilisation (type et intensité d'utilisation, environnements d'utilisation : milieux agressifs, milieux marins, arêtes coupantes, températures extrêmes, produits chimiques...).

Un produit doit être rebuté quand :

- Il a subi une chute ou un effort important.
- Le résultat des vérifications du produit n'est pas satisfaisant. Vous avez un doute sur sa fiabilité.
- Vous ne connaissez pas son historique complet d'utilisation.
- Quand son usage est obsolète (évolution législative, normative, technique ou incompatibilité avec d'autres équipements...).

Détruisez ces produits pour éviter une future utilisation.

Pictogrammes :

A. Durée de vie illimitée - B. Marquage - C. Températures tolérées - D. Précautions d'usage - E. Nettoyage - F. Séchage - G. Stockage/transport - H. Entretien - I. Modifications/réparations (interdites hors des ateliers Petzl, sauf pièces de rechange) - **J. Questions/contact**

Garantie 3 ans

Contre tout défaut de matière ou fabrication. Sont exclus : usure normale, oxydation, modifications ou retouches, mauvais stockage, mauvais entretien, négligences, utilisations pour lesquelles ce produit n'est pas destiné.

Panneaux d'alerte

1. Situation présentant un risque imminent de blessure grave ou mortelle. 2. Exposition à un risque potentiel d'accident ou de blessure. 3. Information importante sur le fonctionnement ou les performances de votre produit. 4. Incompatibilité matérielle.

Traçabilité et marquage

a. Conforme aux exigences du règlement EPI. Organisme notifié pour l'examen UE de type - b. Numéro de l'organisme notifié pour le contrôle de production de cet EPI - c. Traçabilité : datamatrix - d. Diamètre - e. Numéro individuel - f. Année de fabrication - g. Mois de fabrication - h. Numéro de lot - i. Identifiant individuel - j. Normes - k. Lire attentivement la notice technique - l. Identification du modèle - m. Adresse du fabricant - n. Sens de la corde

In dieser Gebrauchsanweisung wird erklärt, wie Sie Ihr Produkt richtig verwenden. Es werden nur einige der Verwendungen und Techniken dargestellt. Die Warnhinweise informieren Sie über mögliche Gefahren bezüglich der Verwendung Ihres Produkts. Es ist jedoch nicht möglich, alle ervägbaren Fälle zu beschreiben. Bitte nehmen Sie Kenntnis von den Aktualisierungen und zusätzlichen Informationen auf Petzl.com.

Sie sind für die Beachtung der Warnhinweise und für die sachgemäße Verwendung Ihres Produkts verantwortlich. Jede fehlerhafte Verwendung des Produkts bedeutet eine zusätzliche Gefahrenquelle. Wenn Sie Zweifel haben oder etwas nicht richtig verstehen, wenden Sie sich bitte an Petzl.

1. Anwendungsbereich

Persönliche Schutzausrüstung (PSA) zum Schutz gegen Absturz. Abspelgerät mit Bremskraftunterstützung für die Speläologie. EN 15151-1: 2012 Typ 5. Bremsgerät mit manuell unterstützter Verriegelung, ohne Anti-Panik-Sperrfunktion.

Dieses Produkt darf nicht über seine Grenzen hinaus belastet werden. Es darf ausschließlich zu dem Zweck verwendet werden, für den es entwickelt wurde.

Haftung

WARNUNG

Aktivitäten, bei denen diese Ausrüstung zum Einsatz kommt, sind naturgemäß gefährlich.

Für Ihre Handlungen, Entscheidungen und für Ihre Sicherheit sind Sie selbst verantwortlich.

Vor dem Gebrauch dieser Ausrüstung müssen Sie:

- Die Gebrauchsanleitung vollständig lesen und verstehen.
- Fachgerecht zur richtigen Benutzung der Ausrüstung ausgebildet sein.
- Sich mit ihrer Ausrüstung vertraut machen, die Möglichkeiten und Grenzen kennen lernen.

- Die mit dem Einsatz verbundenen Risiken verstehen und akzeptieren.

Die Nichtberücksichtigung auch nur einer dieser Warnungen kann zu schweren Verletzungen oder sogar Tod führen.

Dieses Produkt darf nur von kompetenten und besonnenen Personen verwendet werden oder von Personen, die unter der direkten Aufsicht und visuellen Kontrolle einer kompetenten und besonnenen Person stehen.

Sie sind für Ihre Handlungen, Entscheidungen und für Ihre Sicherheit verantwortlich und tragen die Konsequenzen. Wenn Sie nicht in der Lage sind, diese Verantwortung zu übernehmen, oder wenn Sie die Gebrauchshinweise nicht richtig verstanden haben, benutzen Sie diese Ausrüstung nicht.

2. Benennung der Teile

(1) Bewegliches Seitenteil, (2) Sicherheitsclip, (3) Festes Seitenteil, (4) Klemmmechanismus, (5) Bremsrolle, (6) Verbindungsöse, (7) Hebel, (8) Niete. Hauptmaterialien: Aluminium, Edelstahl, Kunststoff.

3. Überprüfung, zu kontrollierende Punkte

Petzl empfiehlt eine gründliche Überprüfung mindestens alle 12 Monate. Bitte beachten Sie die auf Petzl.com beschriebenen Vorgehensweisen. Tragen Sie die Ergebnisse in den Prüfbericht Ihrer PSA ein.

Vor jedem Einsatz

Stellen Sie sicher, dass Seitenteile, Klemmnocken, Bremsrolle und Verbindungsöse keine Risse, Deformierungen, Kratzer, Abnutzungs- und Korrosionserscheinungen aufweisen. Überprüfen Sie den Zustand des Sicherheitsclips und vergewissern Sie sich, dass dieser einwandfrei funktioniert (Rückhoffer, komplettes Schließen). Überprüfen Sie den Zustand des Griffs und vergewissern Sie sich, dass dieser einwandfrei funktioniert (Mitnahme des Klemmmechanismus, Rückhoffer).

Während des Gebrauchs

Es ist unerlässlich, den Zustand des Produkts und seiner Verbindungen mit anderen Ausrüstungsgegenständen im System regelmäßig zu überprüfen. Stellen Sie stets sicher, dass die einzelnen Ausrüstungsgegenstände im System richtig zueinander positioniert sind.

Achtung: Die Bremswirkung ist vom Zustand des Seils und den Einsatzbedingungen abhängig (Durchmesser, glattes, abgenutztes, verschmutztes Seil, Regen, Frost usw.).

Bei jedem Seil müssen Sie vor dem Gebrauch die Bremsseigenschaften testen.

4. Kompatibilität

Überprüfen Sie die Kompatibilität dieses Produkts mit den anderen Elementen Ihres Systems (Kompatibilität = funktionelles Zusammenspiel).

Seile

Das STOP ist für die Verwendung an Einfachseilen (EN 1891) von 8,5 bis 11 mm Durchmesser bestimmt.

Die bei Seilen angegebenen Durchmesser können bis zu 0,2 mm vom tatsächlichen Durchmesser abweichen. Der Durchmesser und die Eigenschaften eines Seils können entsprechend seiner Nutzung variieren.

Von erfahrenen Anwendern kann das STOP mit entsprechenden Sicherheitsvorkehrungen (Seilführung im Gerät, zusätzliche Bremsreibung usw.) auch an Seilen mit einem Durchmesser unter 8,5 mm eingesetzt werden. Diese Anwendung fällt nicht in den Rahmen der Zertifizierung nach EN 15151.

Warnung: An dünnen Seilen kann die Bremskraftunterstützung unwirksam sein. Das STOP verhält sich in diesem Fall wie ein einfaches Abspelgerät.

Karabiner

Das STOP sollte, für die Verbindung mit dem Gurt und zur Erhöhung der Bremsreibung, vorzugsweise mit dem FREINO Z verwendet werden. Überprüfen Sie bei Verwendung eines anderen Verbindungs- und/oder Bremskarabiners die Kompatibilität und vergewissern Sie sich insbesondere, dass der Sicherheitsclip einwandfrei funktioniert.

5. Bedienung und Funktionsprüfung

In einer Richtung blockiert das STOP das Seil und in der anderen Richtung ermöglicht es den Durchlauf des Seils.

Die Bremsreibung lässt sich durch Betätigen des Griffs dosieren (das Bremsseil immer in der Hand halten).

Achtung: Ein zu starkes Ziehen am Griff kann zur Folge haben, dass Sie die Abspelgeschwindigkeit nicht mehr kontrollieren können.

6. Installation des STOP

Öffnen Sie das bewegliche Seitenteil und hängen Sie den FREINO Z in die Verbindungsöse des festen Seitenteils ein. Legen Sie das Seil um den Klemmnocken und die Bremsrolle herum in das Gerät ein und beachten Sie dabei die in den Piktogrammen auf dem Gerät angegebene Richtung. Schließen Sie das bewegliche Seitenteil und vergewissern Sie sich, dass der Sicherheitsclip richtig geschlossen ist. Legen Sie das Seil in den Bremsshaken des FREINO Z ein. Stellen Sie bei jeder Installation sicher, dass das Gerät in die gewünschte Richtung blockiert.

Mit Bremskarabiner:

Der Bremskarabiner muss in den Karabiner des STOP eingehängt und darf nicht mit dem Karabiner am Gurt verbunden werden.

7. Abseilen

Betätigen Sie langsam den Griff, um das Seil durch das Gerät laufen zu lassen und halten Sie das Bremsseil immer in der Hand.

Vor jedem Abspelvorgang muss das Seil in den Bremsshaken des FREINO Z oder in ein anderes System zur Erhöhung der Bremsreibung eingelegt werden.

Während des Abspelvorgangs kann das Seil, wenn die Bedingungen es gestatten (verschmutztes, schlecht gleitendes Seil, Anwender stützt sich mit den Füßen am Fels ab und belastet das System nicht mit seinem gesamten Gewicht...), aus dem FREINO Z herausgenommen werden.

8. Blockieren ohne Einsatz der Hände

Lassen Sie das Bremsseil auf keinen Fall los, ohne das Gerät abzubinden. Die Bremskraftunterstützung des STOP allein kann ein Rutschen des Geräts am Seil nicht gänzlich ausschließen. Dies kann nur die Sicherheitsblockierung verhindern.

9. Zusätzliche Informationen

Das Produkt entspricht der PSA-Verordnung (EU) 2016/425. Die EU-Konformitätsklärung ist auf Petzl.com verfügbar.

Bei längerer Nichtbenutzung oder Alterung des Geräts können sich die beweglichen Teile (Seitenteile, Klemmnocken, Sicherheitsclip) festsetzen.

Aussondern von Ausrüstung:

ACHTUNG: Außergewöhnliche Umstände können die Aussonderung eines Produkts nach einer einmaligen Anwendung erforderlich machen (Art und Intensität der Benutzung, Anwendungsbereich: aggressive Umgebungen, Meeresklima, scharfe Kanten, extreme Temperaturen, Chemikalien usw.).

In folgenden Fällen muss ein Produkt ausgedontert werden:

- Es wurde einem schweren Sturz oder einer schweren Belastung ausgesetzt.
 - Das Produkt fällt bei der PSA-Überprüfung durch. Sie bezweifeln seine Zuverlässigkeit.
 - Die vollständige Gebrauchsgeschichte ist nicht bekannt.
 - Das Produkt ist veraltet (Änderung der gesetzlichen Bestimmungen, der Normen oder der technischen Vorschriften, Inkompatibilität mit anderen Ausrüstungsgegenständen usw.).
- Zerstören und entsorgen Sie diese Produkte, um ihren weiteren Gebrauch zu verhindern.

Zeichenerklärungen:

A. Unbegrenzte Lebensdauer - **B. Markierung** - **C. Temperaturbeständigkeit** - **D. Vorsichtsmaßnahmen** - **E. Reinigung** - **F. Trocknung** - **G. Lagerung/Transport** - **H. Pflege** - **I. Änderungen/Reparaturen** (außerhalb der Petzl Betriebsstätten nicht zulässig, ausgenommen Ersatzteile) - **J. Fragen/Kontakt**

3 Jahre Garantie

Auf Material- und Fabrikationsfehler. Von der Garantie ausgeschlossen sind: normale Abnutzung, Oxidation, Modifikationen oder Nachbesserungen, unsachgemäße Lagerung, unsachgemäße Wartung, Nachlässigkeiten und Anwendungen, für die das Produkt nicht bestimmt ist.

Warnhinweise

1. Unmittelbare Verletzungs- oder Lebensgefahr. 2. Potenzielles Unfall- oder Verletzungsrisiko. 3. Wichtige Information über die Funktionsweise oder die Leistungsangaben Ihres Produkts. 4. Inkompatibilität zwischen Ausrüstungsgegenständen.

Rückverfolgbarkeit und Markierung

a. Entspricht den Anforderungen der PSA-Verordnung. Benannte Stelle für die EU-Baumusterprüfung - b. Nummer der notifizierten Stelle für die Produktionskontrolle dieser PSA - c. Rückverfolgbarkeit: Data Matrix - d. Durchmesser - e. Individuelle Nummer - f. Herstellungsjahr - g. Herstellungsmonat - h. Nummer der Fertigungsreihe - i. Individuelle Produktnummer - j. Normen - k. Lesen Sie die Gebrauchsanleitung aufmerksam durch - l. Modell-Identifizierung - m. Adresse des Herstellers - n. Seilrichtung

IT

Questa nota informativa spiega come utilizzare correttamente il dispositivo. Solo alcune tecniche e utilizzi sono presentati.

I segnali di attenzione vi informano di alcuni potenziali pericoli legati all'utilizzo del dispositivo, ma è impossibile descriverli tutti. Prendete visione degli aggiornamenti e delle informazioni supplementari sul sito Petzl.com.

Voi siete responsabili della considerazione di ogni avviso e dell'utilizzo corretto del dispositivo. L'uso improprio di questo dispositivo causa rischi aggiuntivi. Contattare Petzl in caso di dubbi o difficoltà di comprensione.

1. Campo di applicazione

Dispositivo di protezione individuale (DPI) contro le cadute dall'alto.

Disensory di spelologia con sistema frenante assistito.

EN 15151-1: 2012 tipo 5. Dispositivo frenante con bloccaggio assistito della mano, senza elemento bloccante antipanico.

Questo prodotto non deve essere sollecitato oltre i suoi limiti o in qualsiasi altra situazione differente da quella per cui è destinato.

Responsabilità

ATTENZIONE

Le attività che comportano l'utilizzo di questo dispositivo sono per natura pericolose. Voi siete responsabili delle vostre azioni, delle vostre decisioni e della vostra sicurezza.

Prima di utilizzare questo dispositivo, occorre:

- Leggere e comprendere tutte le istruzioni d'uso.
- Ricevere una formazione adeguata sul suo utilizzo.
- Acquisire familiarità con il dispositivo, imparare a conoscerne le prestazioni e i limiti.
- Comprendere e accettare i rischi indotti.

Il mancato rispetto di una sola di queste avvertenze può essere la causa di ferite gravi o mortali.

Questo prodotto deve essere utilizzato esclusivamente da persone competenti e addestrate o sottoposte al controllo esclusivo diretto di una persona competente e addestrata.

Voi siete responsabili delle vostre azioni, delle vostre decisioni e della vostra sicurezza e ve ne assumete le conseguenze. Se non siete in grado di assumervi questa responsabilità, o se non avete compreso le istruzioni d'uso, non utilizzare questo dispositivo.

2. Nomenclatura

(1) Flangia mobile, (2) Clicchetto, (3) Flangia fissa, (4) Camma, (5) Rotella, (6) Foro di collegamento, (7) Maniglia, (8) Rivetto.

Materiali principali: alluminio, acciaio inossidabile, plastica.

3. Controllo, punti da verificare

Petzl raccomanda un controllo approfondito come minimo ogni 12 mesi. Rispettate le procedure descritte sul sito Petzl.com. Registrate i risultati nella scheda di vita del vostro DPI.

Prima di ogni utilizzo

Verificare l'assenza di fessurazioni, deformazioni, segni, usura, corrosione sul prodotto (flange, camma, rotella, foro di collegamento). Verificare lo stato del clicchetto e il suo corretto funzionamento (molla di richiamo, chiusura completa). Verificare lo stato della maniglia e il suo corretto funzionamento (prova della camma, molla di richiamo).

Durante l'utilizzo

È importante controllare regolarmente lo stato del prodotto e dei suoi collegamenti con gli altri dispositivi del sistema. Assicurarsi del corretto posizionamento dei dispositivi gli uni rispetto agli altri.

Attenzione, l'effetto frenante può variare in base allo stato della corda e delle condizioni d'uso (diametro, fluidità, usura, sporcizia, pioggia, umidità, gelo...). Per ogni corda, prima dell'utilizzo, occorre acquisire familiarità con l'effetto frenante.

4. Compatibilità

Verificare la compatibilità di questo prodotto con gli altri elementi del sistema nella vostra applicazione (compatibilità = buona interazione funzionale).

Corde

Lo STOP si utilizza esclusivamente su corda singola EN 1891, con diametro da 8,5 a 11 mm.

I diametri di corde dichiarati hanno una tolleranza fino a 0,2 mm. Il diametro di una corda e le sue caratteristiche possono variare secondo l'uso.

Lo STOP può essere utilizzato su corde di diametro inferiore a 8,5 mm da parte di esperti, al di fuori dell'ambito della certificazione EN 15151, con le dovute precauzioni (passaggio di corda nel dispositivo, aggiunta di azione frenante...).

Attenzione, su corde sottili la funzione frenante assistita può essere inattiva: lo STOP si comporta quindi come un semplice discensore.

Connettori

Lo STOP deve essere utilizzato preferibilmente con il FREINO Z per il collegamento all'imbracatura e l'aggiunta di azione frenante. Realizzare un test di compatibilità per qualsiasi utilizzo di un altro moschettone di attacco e/o di frenaggio, in particolare a livello di funzionamento del clicchetto.

5. Principio e test di funzionamento

Lo STOP blocca la corda in un senso e consente lo scorrimento della corda nell'altro senso.

L'azione frenante può essere modulata azionando la maniglia (tenere sempre la corda lato frenante).

Attenzione, una trazione eccessiva sulla maniglia può provocare una perdita di controllo.

6. Installazione dello STOP

Aprire la flangia mobile, quindi installare il FREINO Z passando nel foro di collegamento della flangia fissa. Inserire la corda intorno a camma e rotella rispettando il senso indicato dai pittogrammi presenti sul dispositivo. Chiudere la flangia mobile verificando la chiusura completa del clicchetto. Passare la corda nel rimando di frenaggio del FREINO Z. Ad ogni utilizzo, verificare che la corda si blocchi nel senso desiderato.

Con moschettone di frenaggio:

Il moschettone di frenaggio deve essere collegato al moschettone dello STOP, non a livello dell'imbracatura.

7. Calata

Azionare la maniglia progressivamente per lasciar scorrere la corda, tenendo sempre la corda lato frenante.

Qualsiasi calata deve cominciare con la corda che passa nel rimando di frenaggio del FREINO Z o di un altro sistema frenante aggiuntivo equivalente.

Durante la discesa, se le condizioni lo consentono (corda sporca che scorre male, utilizzatore in appoggio sulla roccia e poco sul sistema...), la corda può essere rimossa dal FREINO Z.

8. Arresto con mani libere

Non lasciare la corda lato frenante senza realizzare una chiave d'arresto. Anche se il sistema frenante assistito dello STOP è utile per le manovre in arresto, lo scorrimento sulla corda rimane possibile e solo la chiave d'arresto permette d'impedirlo.

9. Informazioni supplementari

Questo prodotto è conforme al regolamento (UE) 2016/425 relativo ai dispositivi di protezione individuale. La dichiarazione di conformità UE è disponibile sul sito Petzl.com.

In caso di stoccaggio prolungato o di invecchiamento del dispositivo, gli elementi mobili (flange, camma, clicchetto) possono incepparsi.

Eliminazione:

ATTENZIONE, un evento eccezionale può comportare l'eliminazione del prodotto dopo un solo utilizzo (tipo ed intensità di utilizzo, ambiente di utilizzo: ambienti aggressivi, ambienti marini, parti taglianti, temperature estreme, prodotti chimici...).

Il prodotto deve essere eliminato quando:

- Ha subito una caduta o uno sforzo notevole.
 - Il risultato dei controlli del prodotto non è soddisfacente. Si ha un dubbio sulla sua affidabilità.
 - Non si conosce l'intera storia del suo utilizzo.
 - Quando il suo utilizzo è obsoleto (evoluzione delle leggi, delle normative, delle tecniche o incompatibilità con altri dispositivi...).
- Distruggere i prodotti scartati per evitarne un futuro utilizzo.

Pittogrammi:

A. Durata illimitata - **B. Marcatura** - **C. Temperature tollerate** - **D. Precauzioni d'uso** - **E. Pulizia** - **F. Asciugatura** - **G. Stoccaggio/trasporto** - **H. Manutenzione** - **I. Modifiche/riparazioni** (proibite al di fuori degli stabilimenti Petzl salvo pezzi di ricambio) - **J. Domande/contatto**

Garanzia 3 anni

Contro ogni difetto di materiale o di fabbricazione. Sono esclusi: usura normale, ossidazione, modifiche o ritocchi, cattiva conservazione, manutenzione impropria, negligenze, utilizzi ai quali questo prodotto non è destinato.

Segnali di attenzione

1. Situazione che presenta un rischio imminente di lesione grave o mortale. 2. Esposizione a un rischio potenziale d'incidente o lesione. 3. Informazione importante sul funzionamento o le performance del vostro prodotto. 4. Incompatibilità materiale.

Tracciabilità e marcatura

a. Conforme ai requisiti del regolamento DPI. Ente riconosciuto che interviene per l'esame UE di tipo - b. Numero dell'organismo notificato per il controllo della produzione di questo DPI - c. Tracciabilità: datamatrix - d. Diametro - e. Numero individuale - f. Anno di fabbricazione - g. Mese di fabbricazione - h. Numero di lotto - i. Identificativo individuale - j. Norme - k. Leggere attentamente l'istruzione tecnica - l. Identificazione di modello - m. Indirizzo del fabbricante - n. Senso della corda

Este folleto explica cómo utilizar correctamente su equipo. Sólo se presentan algunas utilizations y técnicas.

Las señales de advertencia le informan de algunos peligros potenciales relacionados con la utilización de su equipo, pero es imposible describirlos todos. Infórmese de las actualizaciones y de la información complementaria en Petzl.com. Usted es responsable de tener en cuenta cada una de las advertencias y de utilizar correctamente su equipo. Cualquier mala utilización de este equipo originará peligros adicionales. Contacte con Petzl si tiene dudas o dificultades de comprensión.

1. Campo de aplicación

Equipo de protección individual (EPI) contra las caídas de altura. Descensor para espeleología con frenado asistido. EN 15151-1: 2012 tipo 5. Dispositivo de frenado con bloqueo asistido de la mano, sin elemento bloqueante antipánico. Este producto no debe ser solicitado más allá de sus límites o en cualquier otra situación para la que no esté previsto.

Responsabilidad

ATENCIÓN
Las actividades que implican la utilización de este equipo son por naturaleza peligrosas.
Usted es responsable de sus actos, de sus decisiones y de su seguridad.

Antes de utilizar este equipo, debe:

- Leer y comprender todas las instrucciones de utilización.
- Formarse específicamente en el uso de este equipo.
- Familiarizarse con su equipo y aprender a conocer sus prestaciones y sus limitaciones.
- Comprender y aceptar los riesgos derivados.

El no respeto de una sola de estas advertencias puede ser la causa de heridas graves o mortales.

Este producto sólo debe ser utilizado por personas competentes y responsables, o que estén bajo el control visual directo de una persona competente y responsable. Usted es responsable de sus actos, de sus decisiones y de su seguridad y asume las consecuencias de los mismos. Si usted no está dispuesto a asumir esta responsabilidad o si no ha comprendido bien las instrucciones de utilización, no utilice este equipo.

2. Nomenclatura

(1) Placa lateral móvil, (2) Gatillo, (3) Placa lateral fija, (4) Leva, (5) Polea-patín, (6) Orificio de conexión, (7) Empuñadura, (8) Remache. Materiales principales: aluminio, acero inoxidable y plástico.

3. Control, puntos a verificar

Petzl aconseja una revisión en profundidad cada 12 meses como mínimo. Respete los modos operativos descritos en la página web Petzl.com. Registre los resultados en la ficha de revisión del EPI.

Antes de cualquier utilización

Compruebe la ausencia de fisuras, deformaciones, marcas, desgaste y corrosión en el producto (placas laterales, leva, polea-patín, orificio de conexión). Compruebe el estado del gatillo y su correcto funcionamiento (muelle de retorno y cierre completo). Compruebe el estado de la empuñadura y su correcto funcionamiento (accionamiento de la leva y muelle de retorno).

Durante la utilización

Es importante controlar regularmente el estado del producto y de sus conexiones con los demás equipos del sistema. Asegúrese de la correcta colocación de los equipos entre sí.

Atención: el efecto de frenado puede variar en función del estado de la cuerda y de las condiciones de utilización (diámetro, deslizamiento, desgaste, suciedad, lluvia, humedad, hielo...).

Para cada cuerda, antes de su utilización, debe familiarizarse con el efecto de frenado.

4. Compatibilidad

Compruebe la compatibilidad de este producto con los demás elementos del sistema en su aplicación (compatibilidad = interacción funcional correcta).

Cuerdas

El STOP se utiliza únicamente con cuerda EN 1891, en simple, de 8,5 a 11 mm de diámetro.

Los diámetros declarados de las cuerdas tienen una tolerancia que va hasta 0,2 mm. El diámetro de una cuerda y sus características pueden variar según la utilización.

El STOP puede ser utilizado con cuerdas de diámetro inferior a 8,5 mm por los expertos, fuera del marco de la certificación EN 15151, con las precauciones apropiadas (paso de cuerda por el aparato, añadido de frenado...).

Atención: con cuerdas finas la función de frenado asistido puede ser ineficaz: el STOP se comporta entonces como un descensor simple.

Conectores

El STOP debe ser utilizado preferentemente con el FREINO Z para la conexión al arnés y el añadido de frenado. Realice una prueba de compatibilidad para cualquier utilización con otro mosquetón de conexión y/o de frenado, en concreto al nivel de funcionamiento del gatillo.

5. Principio y prueba de funcionamiento

El STOP bloquea la cuerda en un sentido y permite la circulación de la cuerda en sentido contrario.

El frenado puede ser modulado accionando la empuñadura (sujete siempre la cuerda lado frenado).

Atención: cualquier tracción excesiva de la empuñadura puede provocar una pérdida de control.

6. Instalación del STOP

Abra la placa lateral móvil, después instale el FREINO Z pasándolo por el orificio de conexión de la placa lateral fija. Instale la cuerda alrededor de la leva y de la polea-patín respetando el sentido indicado por los pictogramas marcados en el aparato. Cierre la placa lateral móvil comprobando el cierre completo del gatillo. Pase la cuerda por el gancho de frenado del FREINO Z. A cada instalación, compruebe que la cuerda es bloqueada en el sentido deseado.

Con mosquetón de frenado:

El mosquetón de frenado debe ser conectado al mosquetón del STOP, no al nivel del arnés.

7. Descenso

Accione la empuñadura progresivamente para dejar circular la cuerda, sujetando siempre la cuerda lado frenado.

Cualquier descenso debe empezar con la cuerda pasando por el gancho de frenado del FREINO Z o por otro sistema de añadido de frenado equivalente. Durante el descenso, si las condiciones lo permiten (cuerda sucia que circula mal, usuario apoyado en la pared y con poco peso en el sistema...), la cuerda puede ser retirada del FREINO Z.

8. Parada manos libres

No suelte la cuerda lado frenado sin realizar un nudo de bloqueo. Aunque el frenado asistido del STOP ayuda a las maniobras para pararse, el deslizamiento por la cuerda es posible y sólo la llave de bloqueo permite impedirlo.

9. Información complementaria

Este producto es conforme al Reglamento (UE) 2016/425 relativo a los equipos de protección individual. La declaración de conformidad UE está disponible en Petzl.com.

En caso de almacenamiento prolongado o envejecimiento del aparato, los elementos móviles (placas laterales, leva, gatillo) se pueden gripar.

Dar de baja:

ATENCIÓN: un suceso excepcional puede llevarle a dar de baja un producto después de una sola utilización (tipo e intensidad de utilización, entorno de utilización: ambientes agresivos, ambientes marinos, aristas cortantes, temperaturas extremas, productos químicos...).

Un producto debe darse de baja cuando:

- Ha sufrido una caída o un esfuerzo importante.
- El resultado de las revisiones del producto no es satisfactorio. Duda de su fiabilidad.
- No conoce el historial completo de utilización.

- Cuando su utilización es obsoleta (evolución legislativa, normativa, técnica o incompatibilidad con otros equipos, etc.).
- Destruya estos productos para evitar una utilización futura.

Pictogramas:

A. Vida útil limitada - B. Marcado - C. Temperaturas toleradas - D. Precauciones de utilización - E. Limpieza - F. Secado - G. Almacenamiento/ transporte - H. Mantenimiento - I. Modificaciones/repeticiones (prohibidas fuera de los talleres de Petzl, excepto las piezas de recambio) - J. Preguntas/contacto

Garantía 3 años

Contra cualquier defecto del material o de fabricación. Se excluye: el desgaste normal, la oxidación, las modificaciones o retoques, el almacenamiento incorrecto, el mantenimiento incorrecto, las negligencias y las utilizations para las que este producto no está destinado.

Señales de advertencia

1. Situación que presenta un riesgo inminente de herida grave o mortal. 2. Exposición a un riesgo potencial de incidente o de herida. 3. Información importante sobre el funcionamiento o las prestaciones de su producto. 4. Incompatibilidad material.

Trazabilidad y marcado

a. Conforme a los requisitos del Reglamento EPI. Organismo notificado que interviene en el examen UE de tipo - b. Número del organismo notificado para el control de la producción de este EPI - c. Trazabilidad: datamatrix - d. Diámetro - e. Número individual - f. Año de fabricación - g. Mes de fabricación - h. Número de lote - i. Identificador individual - j. Normas - k. Lea atentamente la ficha técnica - l. Identificación del modelo - m. Dirección del fabricante - n. Sentido de la cuerda

PT

Esta noticia técnica explica cómo utilizar correctamente o seu equipamento. Somente algumas das utilizações e técnicas são apresentadas.

Os avisos de alerta informam de alguns perigos potenciais ligados à utilização do equipamento, porém é impossível descrevê-los todos. Tome conhecimento das últimas atualizações e informações complementares em Petzl.com.

É responsável por tomar conhecimento de cada alerta e pela utilização correta do seu equipamento. Qualquer má utilização deste equipamento pode originar perigos adicionais. Contacte a Petzl se tiver dúvidas ou dificuldades de compreensão.

1. Campo de aplicação

Equipamento de proteção individual (EPI) contra quedas em altura. Descensor de espeleologia com travamento assistido.

EN 15151-1: 2012 tipo 5. Dispositivo de travamento com bloqueio assistido da mão, sem elemento bloqueador anti-pânico. Este produto não deve ser utilizado para além dos seus limites ou em qualquer outra situação para a qual não tenha sido previsto.

Responsabilidade

ATENÇÃO
As actividades que implicam a utilização deste produto são por natureza perigosas.
Você é responsável pelos seus actos, pelas suas decisões e pela sua segurança.

Antes de utilizar este equipamento, deve:

- Ler e compreender todas as instruções de utilização.
- Formar-se especificamente para a utilização deste equipamento.
- Familiarizar-se com o seu equipamento, aprender a conhecer as suas performances e limitações.
- Compreender e aceitar os riscos inerentes.

O desrespeito de um destes avisos poderá causar ferimentos graves ou mortais.

Este produto não deve ser utilizado senão por pessoas competentes e responsáveis, ou colocado sob o controlo visual directo de uma pessoa competente e responsável.

Você é responsável pelos seus actos, pelas suas decisões, pela sua segurança e assume as consequências. Se você não se sentir apto a assumir essa responsabilidade, ou se não entendeu bem as instruções de utilização, não utilize este equipamento.

2. Nomenclatura

(1) Placa móvel, (2) Patilha, (3) Placa fixa, (4) Carne, (5) Roldana fixa, (6) Orificio de conexão, (7) Manipulo, (8) Rebite.

Materiais principais: aluminio, aço inoxidável, plástico.

3. Inspeções, pontos a verificar

A Petzl aconselha uma verificação aprofundada no mínimo todos os 12 meses. Respeite os modos de operação descritos no site Petzl.com. Registre os resultados da inspeção na ficha de acompanhamento do seu EPI.

Antes de qualquer utilização

Verifique a ausência de fissuras, deformações, marcas, desgaste, corrosão no produto (placas, carne, roldana fixa, orificio de conexão). Verifique o estado da patilha e o seu bom funcionamento (mola de retorno, fecho completo). Verifique o estado do manipulo e o seu bom funcionamento (accionamento da carne, mola de retorno).

Durante a utilização

É importante controlar regularmente o estado do produto e as suas conexões com outros equipamentos do sistema. Assegure-se do posicionamento correcto dos equipamentos de uns em relação aos outros.

Atenção, o efeito de travamento pode variar em função do estado da corda e das condições de utilização (diámetro, capacidade de deslize, desgaste, sujidade, chuva, humidade, gelo...).

Para cada corda, antes da sua utilização, deve familiarizar-se com o efeito de travamento.

4. Compatibilidade

Verifique a compatibilidade deste produto com os outros elementos do sistema na sua aplicação (compatibilidade = boa interação funcional).

Cordas

O STOP é somente utilizado em corda EN 1891 simples, de diámetro 8,5 a 11 mm. Os diámetros declarados das cordas têm uma tolerância que vão até 0,2 mm. O diámetro de uma corda e as suas características podem variar de acordo com a utilização.

O STOP pode ser utilizado em cordas com diámetro inferior a 8,5 mm pelos peritos, fora do âmbito da certificação EN 15151, com as precauções apropriadas (passagem de corda no aparelho, aumento de travamento...).

Atenção, em cordas finas a função de travamento assistido pode ser ineficaz: o STOP comporta-se então como um descensor simples.

Conectores

O STOP deve ser utilizado preferencialmente com o FREINO Z para a conexão ao arnés e para o aumento de travamento. Realize um teste de compatibilidade para qualquer utilização de um outro mosquetão de fixação e/ou de travamento, particularmente ao nível do funcionamento da patilha.

5. Princípio e teste de funcionamento

O STOP bloqueia a corda num sentido e permite o deslize da corda no outro. O bloqueio pode ser modulado ao accionar o manipulo (manter sempre a corda do lado do travamento).

Cuidado, qualquer tracção excessiva no manipulo pode provocar uma perda de controlo.

6. Instalação do STOP

Abra a placa móvel, depois instale o FREINO Z passando no orificio de conexão da placa fixa. Instale a corda em torno da carne e da roldana fixa, respeitando o sentido indicado pelos pictogramas assinalados no aparelho. Feche a placa móvel, verificando o fecho completo da patilha. Passe a corda no esporão de travamento FREINO Z. A cada instalação, verifique que a corda esteja bloqueada no sentido desejado.

Com mosquetão de travamento:

O mosquetão de travamento deve ser conectado ao mosquetão do STOP, não ao nível do arnés.

7. Descida

Accione o manipulo progressivamente para deixar deslizar a corda, segurando sempre na corda do lado do travamento.

Qualquer descida deve começar com a corda passando no esporão de travamento do FREINO Z ou de um outro sistema de aumento de travamento equivalente.

No decorrer da descida, se as condições assim o permitirem (corda suja deslizando mal, utilizador apoiado na rocha e pesando pouco no sistema...), a corda pode ser retirada do FREINO Z.

8. Paragem mãos livres

Não solte a corda do lado do travamento sem realizar uma chave de travamento. Mesmo se o travamento assistido do STOP ajuda para as manipulações quando parado, o deslizamento na corda permanece possível e somente a chave de travamento permite impedi-lo.

9. Informações complementares

Este produto está conforme o regulamento (UE) 2016/425 relativamente aos equipamentos de proteção individual. A declaração de conformidade UE está disponível em Petzl.com.

Em caso de armazenamento prolongado ou de envelhecimento do aparelho, os elementos móveis (placas, carne, patilha) podem gripar.

Descartar um equipamento:

ATENÇÃO, uma ocorrência excepcional pode levar ao descarte de um produto após uma só utilização (tipo e intensidade de utilização, ambiente de utilização: ambientes agressivos, ambientes marinhos, arestas cortantes, temperaturas extremas, produtos químicos...).

Um produto deve ser descartado quando:

- Foi sujeito a uma queda ou a um esforço importante.
- O resultado das verificações do produto não é satisfatório. Tem uma dúvida sobre a sua fiabilidade.

- Não conhecer o seu histórico de utilização completo.
- Quando a sua utilização for obsoleta (evolução legislativa, normativa, técnica ou incompatibilidade com outros equipamentos...).

Destrua esses produtos para evitar uma futura utilização.

Pictogramas:

A. Duração de vida limitada - B. Marcação - C. Temperaturas toleradas - D. Precauções de utilização - E. Limpeza - F. Secagem - G. Armazenamento/ transporte - H. Manutenção - I. Modificações/repeticões (interditas fora das oficinas Petzl salvo peças sobresselentes) - J. Questões/contacto

Garantia 3 anos

Contra qualquer defeito de material ou fabrico. Estão excluídos: desgaste normal, oxidação, modificações ou retoques, mau armazenamento, má manutenção, negligências, utilizações para as quais este produto não está destinado.

Avisos de alerta

1. Situação que apresenta risco iminente de ferimento grave ou mortal. 2. Exposição a um risco potencial de incidente ou ferimento. 3. Informação importante sobre o funcionamento ou as performances do seu produto. 4. Incompatibilidade de materiais.

Rastreio e marcações

a. Conforme às exigências do regulamento EPI. Organismo notificado interveniente para o exame UE de tipo - b. Número do organismo notificado para o controlo de produção deste EPI - c. Rastreio: datamatrix - d. Diámetro - e. Número individual - f. Ano de fabrico - g. Mês de fabrico - h. Número de lote - i. Identificador individual - j. Normas - k. Ler atentamente a informação técnica - l. Identificação do modelo - m. Endereço do fabricante - n. Sentido da corda

In deze bijsluiter wordt uitgelegd hoe u uw materiaal juist moet gebruiken. Er komen hierin slechts enkele technieken en toepassingen aan bod.

De waarschuwingsborden geven u bepaalde mogelijke gevaren aan rond het gebruik van uw materiaal, maar we kunnen hier uiteraard niet alles behandelen. Lees daarom de nieuwste updates en aanvallende info op Petzl.com. U bent zelf verantwoordelijk om met elke waarschuwing rekening te houden en uw materiaal juist te gebruiken. Elk verkeerd gebruik van dit materiaal zal aan de oorsprong liggen van bijkomende gevaren. Neem bij twijfel of onduidelijkheden contact op met Petzl.

1. Toepassingsveld

Persoonlijk beschermingsmiddel (PBM) tegen hoogtevallen. Afdaalapparaat voor spelologie met rembrekkrachting. EN 15151-1: 2012 type 5. Remapparaat met handmatige blokkering, zonder blokkeeremnt met antipaniekfunctie. Dit product mag niet méér belast worden dan toegelaten en mag niet gebruikt worden in situaties waarvoor het niet bedoeld is.

Verantwoordelijkheid

LET OP

De activiteiten die het gebruik van deze uitrusting vereisen, zijn van nature gevaarlijk.

U staat zelf in voor uw daden, beslissingen en veiligheid.

Voordat u deze uitrusting gebruikt, moet u:

- Alle gebruiksinstructies lezen en begrijpen.
- Een aangepaste training volgen voor het gebruik van deze uitrusting.
- Zich vertrouwd maken met uw uitrusting, en de prestaties en beperkingen ervan leren kennen.

- De inherente risico's begrijpen en aanvaarden.

Het niet-respecteren van een van deze waarschuwingen kan leiden tot ernstige of dodelijke verwondingen.

Dit product mag enkel gebruikt worden door (personen die onder direct visueel toezicht staan van) bevoegde en beraden personen. U staat zelf in voor uw daden, beslissingen en veiligheid, en neemt dan ook persoonlijk de gevolgen op zich. Indien u niet in staat bent om deze verantwoordelijkheid op u te nemen of de gebruiksinstructies niet goed begrepen hebt, gebruik dit apparaat dan niet.

2. Terminologie van de onderdelen

(1) Beweegbare flank, (2) Vergrendelingsknip, (3) Vaste flank, (4) Kam, (5) Schijf, (6) Verbindingsoogje, (7) Handgreep, (8) Klinknagel.

Voornameste materialen: aluminium, roestvrij staal, plastic.

3. Check: te controleren punten

Petzl beveelt op zijn minst een grondige 12-maandelijke controle aan. Leef de gebruiksregels na zoals vermeld op Petzl.com. Noteer de resultaten op de fiche van uw PBM.

Vóór elk gebruik

Controleer op de afwezigheid van scheuren, vervormingen, vlekken, slijtage, corrosie op het product (flanken, kam, schijf, verbindingsoogje). Controleer de staat en de werking van de vergrendelingsknip (terugslagveer, volledige sluiting). Controleer de staat en de werking van de handgreep (kam, terugslagveer).

Tijdens het gebruik

Het is belangrijk om regelmatig de staat van het product te controleren, alsook zijn verbindingen met de andere onderdelen van het systeem. Zorg ervoor dat alle elementen goed geplaatst zijn ten opzichte van elkaar.

Let op: het reeffactief kan variëren naargelang de staat van het touw en de gebruiksomstandigheden (diamter, gladheid, slijtage, vuil, regen, vochtigheid, vorst ...).

Voor elk touw moet u zich vóór gebruik vertrouwd maken met het reeffactief.

4. Verenigbaarheid

Gelieve na te zien of dit product compatibel is met de andere elementen van het systeem in uw toepassing (compatibiliteit = een goede functionele interactie).

Touwen

Gebruik de STOP enkel op een EN 1891 enkeltouw met een diameter van 8,5 tot 11 mm.

De aangegeven diameter van de touwen kan tot 0,2 mm afwijken. De diameter en eigenschappen van een touw kunnen verschillen naargelang het gebruik. De STOP mag door experts gebruikt worden op touwen met een kleinere diameter dan 8,5 mm, buiten het kader van de EN 15151 certificering, mits de nodige gebruiksvoorzorgen (doorsteek van touw in het apparaat, extra afremming ...). Let op: op fijne touwen is het mogelijk dat de rembrekkrachting niet werkt, waardoor de STOP zich als een gewoon afdaalapparaat gedraagt.

Karabijnen

Gebruik de STOP bij voorkeur met de FREINO Z voor de verbinding met de gordel en de extra afremming. Voer een compatibiliteitstest uit voor elk gebruik van een andere verbindingskarabiner en/of karabiner met geïntegreerde remfunctie. Let hierbij vooral op de werking van de vergrendelingsknip.

5. Principe en werkingstest

De STOP blokkeert het touw in de ene richting, terwijl het in de andere richting kan doorglijden.

Duw meer of minder op de handgreep om de remkracht aan te passen (houd steeds het touw vast aan de kant van het afremmen).

Let op: bij een overdreven kracht op de handgreep kunt u de controle verliezen.

6. Installatie van de STOP

Open de beweegbare flank en installeer dan de FREINO Z door hem in het verbindingsoogje van de vaste flank te steken. Installeer het touw rond de kam en de schijf volgens de richting zoals aangegeven met pictogrammen op het apparaat. Sluit de beweegbare flank en controleer dat de vergrendelingsknip volledig gesloten is. Steek het touw door de rempal van de FREINO Z. Controleer bij elke installatie of het touw in de gewenste richting geblokkeerd wordt.

Met karabiner met geïntegreerde remfunctie:

De karabiner met geïntegreerde remfunctie moet verbonden worden met de STOP karabiner, en niet aan de gordel.

7. Afdaling

Activeer de handgreep voorzichtig om het touw te laten doorglijden. Blijf hierbij het touw aan de kant van het afremmen vasthouden.

Bij de start van elke afdaling moet het touw door de rempal van de FREINO Z of van een evenwaardig aanvullend remsysteem gestoken worden.

Als de omstandigheden het toelaten (vuil touw dat moeilijk doorglijdt, gebruiker steunend op de rots waardoor er weinig gewicht op het systeem komt ...), mag u het touw tijdens de afdaling uit de FREINO Z halen.

8. Handenvrije stilstand

Laat het touw aan de kant van het afremmen nooit los zonder een stopknoop te maken. Ook al helpt de rembrekkrachting van de STOP bij de manipulaties om te stoppen, toch kan het touw nog altijd doorglijden. Enkel een stopknoop kan dit voorkomen.

9. Extra informatie

Dit product is conform de verordening (EU) 2016/425 betreffende persoonlijke beschermingsmiddelen. De EU-conformiteitsverklaring is beschikbaar op Petzl.com. Bij langdurige opslag of veroudering van het apparaat kunnen de mobiele elementen (flanken, kam, vergrendelingsknip) blokkeren.

Af schrijven:

LET OP: een uitzonderlijk voorval kan u ertoe brengen het product af te schrijven na één enkel gebruik (type en intensiteit van gebruik, gebruiksomgeving: agressieve milieus, zeewater, scherpe randen, extreme temperaturen, chemische producten ...). Een product moet worden afgeschreven wanneer:

- Het een belangrijke val of belasting heeft ondergaan.
- Het resultaat van de controles van het product geen voldoening geeft. U twijfelt aan de betrouwbaarheid ervan.
- U zijn volledige gebruikshistoriek niet kent.
- Het product in onbruik is geraakt (wijziging van de wetgeving, normen of technieken, onverenigbaarheid met de andere delen van de uitrusting ...).

Vernietig deze afgeschreven producten om een verder gebruik te vermijden.

Pictogrammen:

A. Onbepakte levensduur - **B. Markering** - **C. Toegelaten temperatuur** - **D. Gebruiksvoorschriften** - **E. Reiniging** - **F. Droging** - **G. Berging/transport** - **H. Onderhoud** - **I. Veranderingen/herstellingen** (verboden buiten de Petzl ateliers, behalve voor vervangstukken) - **J. Vragen/contact**

3 jaar garantie

Voor fabricage- of materiaalfouten. Met uitzondering van: normale slijtage, oxidatie, veranderingen of aanpassingen, slechte berging, slecht onderhoud, nalatigheid of toepassingen waarvoor dit product niet bestemd is.

Waarschuwingsborden

1. Situatie die een dreigend risico op een ernstige of dodelijke verwonding inhoudt.
2. Blootstelling aan een mogelijk risico op een incident of verwonding.
3. Belangrijke informatie over de werking of de prestaties van uw product.
4. Niet compatibel met ander materiaal.

Markering en tracement

a. Conform de vereisten van de verordening betreffende PBM's. Erkend keuringsorganisme dat zich uitspreekt over het EU type-examen - b. Nummer van de bevoegde instantie die de productie van dit PBM controleert - c. Tracement: datamatrix - d. Diameter - e. Individueel nummer - f. Fabricagejaar - g. Fabricageaand - h. Lotnummer - i. Individuele identificatie - j. Normen - k. Lees aandachtig de technische bijsluiter - l. Identificatie van het model - m. Adres van de fabrikant - n. Richting van het touw

DK

Brugsanvisningen indeholder forklaringer på, hvordan udstyret anvendes korrekt. Kun enkelte anvendelser og teknikker er beskrevet.

Advarselskåitene informerer dig om nogle potentielle risici, som er forbundet med anvendelsen af udstyret, men det er umuligt at beskrive dem alle. Du kan finde opdateringer og flere oplysninger på Petzl.com.

Du er selv ansvarlig for at tage højde for alle advarslerne og bruge udstyret korrekt. En forkert anvendelse af udstyret kan forårsage yderligere risici. Kontakt Petzl, hvis du er i tvivl eller har svært ved at forstå brugsanvisningen.

1. Anvendelsesområde

Persnligt værnemiddel (PV) anvendt til faldsikring. Nedfingsbremse med assisteret bremsefunktion til huleudforskning. EN 15151-1: 2012 type 5. Bremsenanordning med manuel låsning uden blokkeringsmekanisme og panikfunktion. Produktet må ikke overbelastes eller bruges til andre formål end det, produktet er bestemt til.

Ansvar

ADVARSEL

De aktiviteter, som indebærer anvendelse af dette udstyr, er forbundet med risici og er dermed farlige.
Du er ansvarlig for dine egne handlinger, beslutninger og sikkerhed.

For anvendelse af dette udstyr, skal du:

- Læse og forstå alle instruktionerne i brugsanvisningen.
- Få specifik træning i korrekt anvendelse af udstyret.
- Blive bekendt med udstyret, dets ydeevne og begrænsninger.
- Forstå og acceptere risikoen forbundet med udstyret.

Manglende overholdelse af én eller flere af disse advarsler kan resultere i alvorlige kvæstelser eller dødsfald.

Udstyret bør kun benyttes af kompetente og erfarne personer, eller under direkte opsyn af en kompetent og erfarer person.

Du er ansvarlig for dine handlinger, beslutninger og sikkerhed, og du må påtage dig ansvaret for konsekvenserne heraf. Du må ikke bruge udstyret, hvis du ikke er i stand til at påtage dig dette ansvar, eller hvis du ikke forstår hele brugsanvisningen.

2. Fortegnelse over delene

(1) Bevægelig sideplade, (2) Stopper, (3) Fast sideplade, (4) Kamskive, (5) Låsehjul, (6) Fastgørelsesshul, (7) Håndtag, (8) Hængsel.
Hovedmaterialer: aluminium, rustfrit stål, plast.

3. Kontrolpunkter

Petzl anbefaler, at udstyret efterses indgående mindst én gang hver 12. måned. Fremgangsmåder beskrevet på Petzl.com bør overholdes. Registrer resultaterne i logbogen for dit personlige værnemiddel (PV).

For enhver anvendelse

Kontroller, at der ikke er revner, deformationer, mærker, siltage eller korrosion på produktet (sideplader, kamskive, låsehjul, fastgørelsesshul). Kontroller stopperens tilstand og funktion (returfjeder, fuldstående lukning). Kontroller håndtagets tilstand og funktion (kamskivens fremføring, returfjeder).

Under anvendelsen

Det er vigtigt, at produktets tilstand og forbindelser til andet udstyr fra sikringssystemet kontrolleres regelmæssigt. Kontroller, at delene i udstyret sidder rigtigt i forhold til hinanden.

Vær opmærksom på, at bremseeffekten kan variere afhængig af rebets tilstand og forholdene (rebets diameter, glideegenskaber og siltage, snavs, regn, fugt, frost, osv.).

For hvert reb, du bruger, skal du gøre dig bekendt med bremseeffekten.

4. Kompatibilitet

Kontroller, at produktet er foreneligt med det øvrige udstyr fra sikringsystemet for den valgte aktivitet (forenelighed = de benyttede værnemidler fungerer godt indbyrdes).

Reb

STOP anvendes udelukkende på EN 1891 enkeltreb med diameter fra 8,5 til 11 mm.

De angivne rebsdiametre har en tolerance op til 0,2 mm. Rebets diameter og egenskaber kan variere afhængig af brug.

STOP kan anvendes på reb med en diameter på under 8,5 mm af erfarne brugere nderfor EN 15151 certificerings anvendelsesområde, hvis der træffes de nødvendige forholdsregler (ved at lade rebet glide igennem mekanismen, ved at tilføre bremsekraft, osv.).

Advarsel: På tynde reb kan den assisterede bremsefunktion være ineffektiv. I så fald vil STOP fungere som en almindelig nedfingsbremse.

Forbindelsesled

STOP bør anvendes sammen med FREINO Z ved fastgørelse på selen eller ved tilførsel af bremsekraft. Udfør en kompatibilitetstest med fokus på stopperens funktion, hvis der anvendes en anden type karabin til fastgørelse og/eller til bremssning.

5. Funktionsprincip og funktionstest

STOP låser rebet i den ene retning og lader rebet glide i den anden retning. Bremsningen kan justeres ved at hive i håndtaget (hold altid fast på bremsesiden af rebet).

Hvis der hives for hårdt i håndtaget, kan du risikere at miste kontrollen.

6. Montering af STOP

Den bevægelige sideplade åbnes og FREINO Z monteres ind i den faste sideplades fastgørelsesshul. Rebet placeres rundt om kamskiven og låsehjulet som vist på de pictogrammer, der er markeret på udstyret. Den bevægelige sideplade lukkes mens stopperens fuldstændige lukning kontrolleres. For rebet igennem bremsearmen på FREINO Z. Kontroller ved hver montering, at rebet er låst i den ønskede retning.

Med en bremsende karabin:

Den bremsende karabin kobles til STOP karabinen ved selen.

7. Nedfiring

Hiv gradvist i håndtaget, så rebet kan glide igennem, mens du holder på bremsesiden af rebet.

Alle nedfiringer skal starte ved, at rebet føres ind i bremsearmen på FREINO Z eller i et tilsvarende system, hvor bremsekraft kan tilføres.

Rebet kan fjernes fra FREINO Z under nedfiring, hvis forholdene kræver det (beskidt reb, som glider dårligt; bruger, som støtter sig på klippen og belaster systemet meget lidt, osv.).

8. Håndfri standsning

Du må ikke slippe rebet på bremsesiden, for du har bundet en låseknode. STOP bremsefunktion hjælper brugeren til at udføre operationer ved standsning, men det er stadig muligt at glide på rebet, og kun en låseknode kan forhindre dette.

9. Supplerende oplysninger

Dette produkt er i overensstemmelse med forordning (EU) 2016/425 om personlige værnemidler. EU-overensstemmelseserklæringen er tilgængelig på Petzl.com.

Hvis udstyret opbevares længe eller bliver gammelt, kan de bevægelige dele (sideplader, kamskive, stopper) sidde fast.

Kassering af udstyr:

ADVARSEL: I særlige tilfælde kan du være nødsaget til at kassere produktet efter kun én enkelt anvendelse, afhængig af produktets type og anvendelsen af produktet, samt det miljø, hvori produktet anvendes (ætsende miljø, havmiljø), eller som følge af skarpe kanter, ekstreme temperaturer, kemiske produkter, m.m. Kassér øjeblikkeligt udstyr, hvis:

- Det har været udsat for et stort fald eller belastning.

- Resultaterne af inspektionen ikke er tilfredsstillende. Du er i tvivl om produktets pålidelighed.

- Du ikke kender udstyrets tidligere ændelser til fulde.

- Når udstyret vurderes som ikke længere anvendeligt (som følge af ændringer i lovgivningen, standarder, teknikker eller inkompatibilitet med andet udstyr, osv.). Skaf dig af med kasseret udstyr for at undgå yderligere anvendelse.

Piktogrammer:

A. Levetid: ubegrænset - **B. Mærkning** - **C. Tilladelige temperaturer** - **D.**

Sædvanlige forholdsregler - **E. Rensning** - **F. Tørring** - **G. Opbevaring/transport** - **H. Vedligeholdelse** - **I. Ændringer/reparationer** (skal udføres af Petzl udtagne udskitning af reservedele) - **J. Spørgsmål/kontakt**

3-års garanti

Imod alle defekter i materialer og fremstilling. Garantien dækker ikke: normal siltage, oxidering, ændringer, udbedringer, forkert opbevaring, dårlig vedligeholdelse og anvendelser, som produktet ikke er bestemt til.

Advarselsskiltte

1. Situation med overhængende risiko, som kan føre til dødsfald eller alvorlige kvæstelser.
2. Potentiell faresituation, som kan føre til mindre alvorlige kvæstelser.
3. Vigtig information om produktets funktion og ydeevne.
4. Inkompatibelt.

Sporbarhed og mærkning

a. Opfylder kravene i PV-forordningen. Bemyndiget organ, som udfører EU-typeafprøvning - b. Identifikationsnummer for det bemyndigede organ, som kontrollerer produktionen af dette PV - c. Sporbarhed: datamatrix - d. Diameter - e. Individuelt nummer - f. Fremstillingsår - g. Fremstillingsmåned - h. Batchnummer - i. Individuel reference - j. Standarder - k. Læs brugsanvisningen grundigt - l. Modelreference - m. Producentens adresse - n. Rebets retning

Dessa instruktioner förklarar hur du använder din utrustning korrekt. Endast vissa tekniker och användningsområden är beskrivna.

Varningssymbolerna ger information om några potentiella risker relaterade till användning av utrustningen, det är möjligt att beskriva alla. Gå in på Petzl.com för uppdateringar och ytterligare information.

Du är själv ansvarig för att besöka varje varning och använda utrustningen korrekt. Felanvändning av denna utrustning skapar ytterligare faror. Kontakta Petzl om du är osäker på eller har svårt att förstå dessa instruktioner.

1. Användningsområden

Personlig skyddsutrustning (PPE) som används till fallskydd.

Firningsdon med assisterad bromsning för grottdätning.

EN 15151-1: 2012 typ 5. Bromsredskap med manuell assisterad läsning, utan pankådsande funktion.

Denna produkt får inte belastas över sin hållfasthetsgräns eller användas till ändamål den inte är avsedd för.

Ansvar

VARNING

Aktiviteter där denna typ av utrustning används är alltid riskfyllda.

Du ansvarar själv för dina egna handlingar, beslut och din säkerhet.

Innan du använder denna utrustning måste du:

- Läsa och förstå samtliga användarinstruktioner.
- Få särskild övning i hur utrustningen ska användas.
- Lära känna utrustningens egenskaper och begränsningar.
- Förstå och godta befintliga risker.

Om dessa varningar ignoreras kan det medföra allvariga skador eller dödsfall.

Denna produkt får endast användas av kompetenta och ansvarfulla personer eller av personer som övervakas av en kompetent och ansvarfull person.

Du ansvarar själv för dina egna handlingar, beslut och din säkerhet och är medveten om konsekvenserna av dessa. Använd inte produkten om du inte kan eller har möjlighet att ta detta ansvar eller denna risk, eller inte förstår någon av dessa instruktioner.

2. Utrustningens delar

(1) Rörig sidoplatta, (2) Säkerhetsgrind, (3) Fast sidoplatta, (4) Kam, (5) Skiva, (6) Infästningshål, (7) Handtag, (8) Sprint.
Huvudsakliga material: aluminium, rostfritt stål, plast.

3. Inspektion, punkter att kontrollera

Petzl rekommenderar en grundlig inspektion minst en gång var 12:e månad. Följ anvisningar beskrivna på Petzl.com. Dokumentera resultaten i besiktningss formuläret för PPE.

Före varje användningstillfälle

Kontrollera att det inte finns några sprickor, deformationer, märken, slitage, rost på produkten (sidoplattor, kam, skivan, infästningshålet). Kontrollera säkerhetsgrindens kondition och att den fungerar som den ska (fjäder, full stängning). Kontrollera handtagets kondition och att den fungerar som den ska (rörelse av kam, fjäder).

Under användning

Det är viktigt att regelbundet övervaka produktens skick och dess förbindelsepunkter med andra delar i utrustningen. Se till att de olika delarna i utrustningen är korrekt sammansatta i förhållande till varandra. Bromseffektivitet varierar beroende på repets skick och användarvillkor (diameter, halka, regn, is, smuts, osv.).

Innan användning med varje rep måste du bekanta dig med bromseffektiviteten.

4. Kompatibilitet

Kontrollera att denna produkt är kompatibel med andra delar i systemet för ditt användande (kompatibel = fungerar bra ihop).

Rep

STOP borde endast användas med EN 1891 enkelrep i diameter 8,5 till 11 mm. Ängluna repldiameter har tolerans upp till 0,2 mm. Repets diameter och egenskaper kan variera beroende på användning.

Experter kan använda STOP på rep med diameter mindre än 8,5 mm, utanför EN 15151 certifieringens ramar med lämpliga försiktighetsåtgärder (repets inmatning i redskapet, extra friktion, etc.).

Varning: assisterad bromsfunktion kan vara ur spel på tunna rep, STOP fungerar som en manuell bromsande nedfirningsdon i så fall.

Karbiner

STOP borde helst användas med FREINO Z för inkoppling till selen och extra friktion. Gör kompatibilitetstest för användning med varje karbin för inkoppling i selen och/eller extra friktion, speciellt kontrollera korrekt funktion av säkerhetsgrind.

5. Funktionsprincip och test

STOP läser repet i ena riktningen samt låter det glida i den andra riktningen.

Läsning kan varieras med hjälp av handtaget (håll alltid bromssidan av repet).

Varning: all överdriven dragning i handtaget kan orsaka förolrad kontroll.

6. Installera STOP

Öppna röriga sidoplattan, installera FREINO Z genom att koppla in den i infästningshålet i fasta sidoplattan. Installera repet kring kammen och skivan i riktningen enligt ikonerna på redskapet. Stäng den röriga sidoplattan, se till att säkerhetsgrinden stängs helt. Klipp in repet i FREINO Zs bromsporre. Kontrollera att repet läses i önskad riktning varje gång repet installeras.

Med bromskarbin:

Bromskarbinen måste vara kopplad till STOPs karbin, inte till selen.

7. Nedfiring

Gradvis dra handtaget för att låta repet glida, håll alltid bromssidan av repet.

Varje nedfiring måste börja med repet som löper genom FREINO Zs bromsporre eller likvärdigt system för extra friktion.

Under nedfiring, om omständigheterna tillåter (onormal friktion pga smutsigt rep, användaren på klippan med liten lutning i laddat system) repet kan tas bort från FREINO Z.

8. Stanna med händerna fria

Släpp inte bromssidan av repet utan att knyta av redskapet. Trots att STOPs assisterad bromsning kan hjälpa att stanna, regplid är fortfarande möjligt och enda sättet att undvika det är att knyta av redskapet.

9. Ytterligare information

Denna produkt motsvarar krav enligt EU Förordning 2016/425 om personlig skyddsutrustning. EU försäkran om överensstämmelsen finns på Petzl.com.

Ifall redskapet förvaras länge eller äldras kan röriga delar (sidoplattor, säkerhetsgrinden) fastna.

När produkten inte längre ska användas:

VARNING: i extremfall kan produkten behöva kasseras efter ett enda användningstillfälle, beroende på hur och var den använts och vad den utsatts för (tuffa miljöer, hav, vassa kanter, extrema temperaturer, kemikalier, osv.).

Produkten måste kasseras när:

- Den har blivit utsatt för ett större fall eller kraftig belastning.
- Den inte klarar inspektionen. Du tvivlar på dess skick.
- Du inte helt och hållet känner till dess historia.
- När den blir omodern pga ändringar i lagstiftningen, nya standarder, ny teknik eller är inkompatibel med annan utrustning osv.

Förstör dessa produkter för att undvika framtida bruk.

Ikoner:

A. Öbegränsad livslängd - **B.** Märkning - **C.** Godkänd temperaturer - **D.** Försiktighetsåtgärder användning - **E.** Rengöring - **F.** Torkning - **G.** Förvaring/Transport - **H.** Underhåll - **I.** Ändringar/repairationer (se tillättna utanför Petzls lokaler, undantaget reservdelar) - **J.** Frågor/kontakt

3 års garanti

Mot alla material- och tillverkningsfel. Undantag: normalt slitage, rost, modifiering eller ändringar, felaktig förvaring, dåligt underhåll, försurimighet eller felaktig användning.

Varningssymboler

- Situation som påvisar en överhängande risk för allvarig skada eller dödsfall.
- Exponering för möjlig risk för olycka eller skada.
- Viktig information gällande produktens funktion eller prestation.
- Inkompatibilitet av utrustning.

Spårbarhet och märkningar

a. Motsvarar krav enligt PPE förordningen. Testorgan som utför EU-typtest
- b. Nummer på testorgan som utför produktionskontroll av denna PPE - c. Spårbarhet: datamatrix - d. Diameter - e. Serienummer - f. Tillverkningsår - g. Tillverkningsmånad - h. Batchnummer - i. Individuell identifiering - j. Standarder - k. Läs användarinstruktionerna noga - l. Modellbeteckning - m. Tillverkarens adress - n. Repets riktning

FI

Nämä käyttöohjeet ohjeistavat, miten käyttää varusteita oikein. Vain jotkin tekniikat ja käyttötavat on esitelty. Varioitusympörit antavat tietoa joistain varusteiden käyttöön liittyivistä vaaroista, mutta on mahdotonta mainita niitä kaikkia. Tarkista päivitykset ja lisätiedot osoitteesta Petzl.com.

Olet itse vastuussa siitä, että huomioit varoitukset ja käytät varusteita oikein. Tämän varusteen väärinkäyttö lisää vaaratilanteiden mahdollisuutta. Ota yhteyttä Petziin, jos olet epävarma tai jos et täysin näitä ohjeita.

1. Käyttötarkoitus

Putoamissuojaukseen käytettävä henkilökohtainen suojavaruste (henkilösuojain). Automaattisesti lukkiutuva laskeutumislaitte luolastokäyttöön.

EN 15151-1: 2012 tyyppi 5. Jarrutuslaitte käsikäyttöisellä lukituksella ilman hätälukkiutumistointintoa.

Tätä tuotetta ei saa kuormittaa yli sen kestoikyyyn, eikä sitä saa käyttää mihinkään muuhun tarkoitukseen kuin siihen, mihin se on suunniteltu.

Vastuu

VAROITUS

Toiminta, jossa tätä varustetta käytetään, on luonteeltaan vaarallista. Olet vastuussa omista teoistasi, päätöksistäsi ja turvallisuudestasi.

Ennen tämän varusteen käyttämistä sinun pitää:

- Lukea ja ymmärtää kaikki käyttöohjeet.
- Hankkia käyttöä varten erikoiskoulutus.
- Tutustua sen käyttökelpoisuuteen ja rajoituksiin.
- Ymmärtää ja hyväksyä tähän liittyvät riskit.

Näiden varoitusten huomiotta jättäminen saattaa johtaa vakavaan loukkaantumiseen tai kuolemaan.

Tätä tuotetta saavat käyttää vain pätevät ja vastuulliset henkilöt tai henkilöt, jotka ovat pätevän ja vastuullisen henkilön välittömän valvonnan alaisia. Olet vastuussa omista teoistasi, päätöksistäsi sekä turvallisuudestasi ja kannat vastuun teköjesi seurauksista. Jos et ole kykenevä tai oikeutettu ottamaan tätä vastuuta tai jos et ymmärrä täysin näitä ohjeita, älä käytä tätä varustetta.

2. Osaluettelo

(1) Auvautuva sivulevy, (2) Turvaportti, (3) Kiinteä sivulevy, (4) Tarrainsalpa, (5) Väkipyörä, (6) Kiinnitysreikä, (7) Kahva, (8) Sokka.
Päämateriaalit: alumiini, nuostumaton teräs, muovi.

3. Tarkastuskohteet

Petzl suosittelee, että perusteellinen tarkastus suoritetaan vähintään kerran 12 kuukaudessa. Noudata osoitteessa Petzl.com annettuja ohjeita. Kirjaa tulokset henkilösuojaimen tarkastuslomakkeeseen.

Ennen jokaista käyttöä

Varmista, että tuotteessa (sivulevyt, tarrainsalpa, väkipyörä, kiinnitysreikä) ei ole halkeamia, vääntymiä, jälkiä, kulumia tai syöpymisiä. Tarkista turvaportin kunto ja varmista, että se toimii oikein (palautusjousi, täydellinen sulkeutuminen). Tarkista kahvan kunto ja varmista, että se toimii oikein (tarrainsalvan akseli ja palautusjousi).

Käytön aikana

On tärkeää tarkastaa tuotteen kunto ja kiinnittyminen järjestelmän muihin osiin säännöllisin väliajoin. Varmista, että kaikki varusteet ovat oikeassa asennossa toisiinsa nähden.

Varoitus: jarrutusteho voi vaihdella köyden kunnon ja käyttöolosuhteiden mukaan (halkaisija, liukkaus, kuluminen, likaisuus, sade, kosteus, jää tms.). Perehdy kunkin köyden jarrutustehoon aina ennen köyden käyttöä.

4. Yhteensopivuus

Varmista, että tuote on yhteensopiva muiden järjestelmäsi osien kanssa (yhteensopivuus = hyvä toimivuus yhdessä käytettynä).

Köydet

STOPia tulee käyttää vain halkaisijaltaan 8,5–11 mm olevissa EN 1891 -vaatimusten mukaisissa köysissä. Määritettyjen köysien halkaisijan toleranssi on 0,2 mm:iin saakka. Köyden halkaisija ja sen ominaisuudet voivat vaihdella käytön mukaan.

Asiantuntijat voivat käyttää STOPia köysissä, jotka ovat halkaisijaltaan alle 8,5 mm ja jotka eivät ole EN 15151 -vaatimusten mukaisia, jos tarvittavat varoitoimenpiteet on tehty (laitteen köysikierto, lisätkä..)

Varoitus: automaattinen lukkiutumistointimo ei välttämättä toimi ohuissa köysissä. STOP toimii tällöin käsikäyttöisesti lukkiutuvana laskeutumislaitteena.

Sulkurenkaat

STOPin kanssa tulee mieluiten käyttää FREINO Z -sulkurengasta sen kiinnittämiseksi valjaisiin ja lisäkitkaa varten. Tee yhteensopivuustesti, jos käytät jotain muuta sulkurengasta valjaisiin kiinnittämistä ja/tai lisäkitkaa varten. Tarkista etenkin, että turvaportti toimii oikein.

5. Toiminnan periaate ja testi

STOP lukitsee köyden toiseen suuntaan ja antaa sen liukua toiseen suuntaan. Jarrutusta voi säädellä kahvaa käyttämällä (pidä aina kiinni köyden jarrutuspuolelta). Varoitus: jos käyttäjä vetää kahvasta liikaa, seurauksena voi olla hallinnan menetys.

6. STOPin asentaminen

Avaa liikkuva sivulevy ja asenna sitten FREINO Z pujottamalla se kiinteän sivulevyn kiinnitysväleästä. Aseta köysi tarrainsalvan ja väkipyörän ympärille laitteessa olevien kuvakkeiden osoittamaan suuntaan. Sulje liikkuva sivulevy ja varmista samalla, että portti sulkeutuu kokonaan. Kiinnitä köysi FREINO Z:n lisäkitkakoukkuun. Aina kun asennat köyden, varmista että se lukittuu haluttuun suuntaan.

Jarruttava sulkurengas:

Jarruttava sulkurenkaan on oltava kiinnitetynä STOPin sulkurenkaaseen, ei valjaisiin.

7. Laskeutuminen

Vedä kahvaa vähitellen, jotta köysi pääsee liukumaan, ja pidä aina kiinni köyden jarrutuspuolelta.

Köyden on liu'uttava FREINO Z:n lisäkitkakoukun tai vastaavan lisäkitkajärjestelmän läpi jokaisen laskeutumisen alussa.

Köysi voidaan poistaa FREINO Z:sta laskeutumisen aikana olosuhteiden salliessa (liikaantuneen köyden aiheuttama ylimääräinen kitka, käyttäjä on loivasti viettäväällä kallolla, järjestelmä on kevyesti kuormitettu tms.).

8. Pysäyttäminen ilman käsiä

Älä päästä irti köyden jarrutuspuolelta sitomatta laitetta ensin kiinni. Vaikka STOPin automaattisesta lukituksesta voi olla hyötyä jarrutuksessa, köysi voi silti luistaa. Tämä voidaan estää ainoastaan sitomalla laite kiinni.

9. Lisätietoa

Tämä tuote täyttää EU:n henkilösuojainsäätöksen 2016/425 vaatimukset. EU-vaatimustenmukaisuusvakuutus on saatavilla osoitteessa Petzl.com.

Mikäli laite varastoidaan pitkäksi aikaa tai se pääsee ikääntymään, sen liikkuvat osat (sivulevyt, turvaportti) voivat juuttua paikoilleen.

Milöin varusteet poistetaan käytöstä:

VAROITUS: erikoistapauksissa saatat joutua poistamaan tuotteen käytöstä vain yhden ainoan käyttökerran jälkeen. Tämä riippuu käytön rasittavuudesta ja käyttöolosuhteista (ankarat olosuhteet, merympäristö, erävat reunat, äärimmäiset lämpötilat, kemikaalit tms.).

Tuote on poistettava käytöstä, kun:

- Se on altistunut rajulle pudotukselle tai raskaalle kuormitukselle.
- Se ei läpäise tarkastusta. Sinulla on pienikin epäily sen luotettavuudesta.
- Et tunne sen käyttöhistoriaa täysin.
- Se vanhenee lainsäädännön, standardien, teknikoiden tms. muuttumisen vuoksi tai se ei enää ole yhteensopiva muiden varusteiden kanssa.

Tuohoa käytöstä poistetut varusteet, jottei kukaan käytä niitä enää.

Ikonit:

A. Rajoitamaton käyttöikä - **B.** Merkinnäät - **C.** Hyväksytyt käyttölämpötilat - **D.** Käytön varoitimet - **E.** Puhdistus - **F.** Kuivaaminen - **G.** Säilytys/kuljetus - **H.** Huolto - **I.** Muutokset/korjaukset (kielelty muiden kuin Petzlin toimesta, ei koske varosia) - **J.** Kysymykset/yhteydenotto

3 vuoden takuu

Kattaa kaikki materiaali- ja valmistusviat. Takuuseen eivät kuulu: normaali kuluminen, hapettuminen, varusteeseen tehdyt muutokset, virheellinen säilytys, huono ylläpito ja välinpitämättömyyden tai sellaisen käytön aiheuttamat vauriot, johon tuotetta ei ole suunniteltu.

Varoitussymbolit

1. Tilanne, jossa on vakava loukkaantumisen tai kuoleman vaara.
2. Onnettomuus- tai loukkaantumisen vaara.
3. Tärkeää tietoa tuotteesi toiminnasta tai suorituskyvystä.
4. Tuotteiden yhteensopimattomuus.

Jäljitettävyyys ja merkinnät

a. Vastaa henkilösuojaimille asetettuja vaatimuksia. EU-tyypitarkastuksen suorittava tah - b. Tämän henkilösuojaimen tuotannon valvojaksi ilmoitetun laitoksen tunnistenumero - c. Jäljitettävyyis: tietomatrisi - d. Halkaisija - e. Sarjanumero - f. Valmistusvuosi - g. Valmistuskuukausi - h. Eränumero - i. Yksilöllinen tunnist - j. Standardit - k. Lue käyttöohjeet huolellisesti - l. Mallin tunnistekoodi - m. Valmistajan osoite - n. Köyden suunta

NO

Denne bruksanvisningen forklarer hvordan du bruker utstyret på korrekt måte. Kun enkelte teknikker og bruksmetoder er beskrevet.

Advarselssymbolene gir informasjon om enkelte potensielle farer som er forbundet med bruk av utstyret, men det er umulig å beskrive alle potensielle farer. Oppdateringer og tilleggsinformasjon finner du på Petzl.com.

Du er selv ansvarlig for å forstå og ta hensyn til disse advarslene, og for å bruke utstyret på korrekt måte. Feil bruk av utstyret vil medføre ytterligere risiko. Kontakt Petzl dersom du er i tvil, eller dersom du ikke forstår disse bruksanvisningene.

1. Bruksområde

Personlig verneutstyr (Pvu) for beskyttelse mot fall.

Assistert nedfjiringsbrems for grøtting.

EN 15151-1: 2012 type 5. Enhet for bremsing med manuelt assistert låsefunksjon, uten antipannikk-låsefunksjon.

Produktet må ikke brukes utover dets begrensninger eller i andre situasjoner som det ikke er beregnet for.

Ansvar

ADVARSEL

Aktiviteter som involverer bruk av dette produktet er farlige.

Du er selv ansvarlig for dine egne handlinger og avgjørelser og din egen sikkerhet.

For du tar i bruk utstyret, må du:

- Lese og forstå alle bruksanvisningene.

- Sørgе for å få spesifikk opplæring i hvordan produktet skal brukes.

- Gjøre deg kjent med produktet og tilegne deg kunnskap om dets muligheter og begrensninger.

- Forstå og akseptere risikoen i aktiviteter som involverer bruk av produktet.

Manglende respekt for bare ett av disse punktene kan medføre alvorlig personskade eller død.

Dette produktet skal kun brukes av kompetente og ansvarlige personer, eller under direkte tilsyn av en kompetent og ansvarlig person.

Du er selv ansvarlig for dine egne handlinger, avgjørelser og din egen sikkerhet, og du tar selv på deg ansvaret for dette. Dersom du ikke er i stand til å ta på deg dette ansvaret eller dersom du ikke forstår bruksanvisningene, skal du ikke bruke utstyret.

2. Liste over deler

(1) Bevegelig sideplate, (2) Sikkerhetsport, (3) Fast sideplate, (4) Aksling, (5) Skive, (6) Tilkoblingshull, (7) Låseplate, (8) Pinne.
Hovedmaterialer: aluminium, rustfritt stål, plast.

3. Kontrollpunkter

Petzl anbefaler at det utføres en grundig kontroll minst én gang per år. Følg prosedyrene som er beskrevet på Petzl.com. Fyll inn resultatene fra inspeksjonen i et skjema for Pvu.

For du bruker produktet

Kontroller at det ikke er sprekker, deformeringer, merker, slitasje eller korrosjon på produktet (sideplater, låsekam, trinsehjul, tilkoblingshull). Kontroller tilstanden til sikkerhetsporten og påse at den fungerer som den skal (returfjær, fullstendig lukking). Kontroller tilstanden til håndtaket og påse at det fungerer som det skal (bevegelse i den bevegelige bremseplaten og i returfjæra).

Hver gang produktet brukes

Det er viktig å jevnlig kontrollere at produktet fungerer som det skal og at produktets koblinger til andre elementer i systemet fungerer. Forsikre deg om at alle elementene er riktig posisjonert i forhold til hverandre.

Advarsel: Låseeffekten kan variere avhengig av tilstanden på tauet og forholdene der det brukes (diameter, fuktighet, slitasje, regn, is, jord osv.).

For du tar i bruk et nytt tau, må du gjøre deg kjent med hvilken bremseeffekt som oppnås.

4. Kompatibilitet

Kontroller at produktet er kompatibelt med de andre elementene i systemet (kompatibelt = at produktet fungerer som det skal sammen med de andre elementene).

Tau

STOP burde kun brukes på et enkelt EN 1891 tau med diameter 8,5 til 11 mm. Spesifiserte diametere på tau kan avvike med opptil 0,2 mm. Diameteren på tauet og dets egenskaper kan variere ut fra bruken.

Svært erfarne brukere kan berynte STOP på tau tynnere enn 8,5 mm i diameter, utenfor rammene av EN 15151 sertifiseringen, når det utoves nødvendig aktsomhet (tau tredri i enheten, ekstra friksjon...).

Advarsel: Det er ikke sikkert den assisterte bremsefunksjonen fungerer på tynne tau og STOP fungerer da som en manuelt bremsende nedfjiringsbrems.

Koblingsstykker

STOP bør fortrinnsvis brukes sammen med FREINO Z for tilkobling til selen, og ekstra friksjon. Utofor en kompatibilitetstest dersom det benyttes andre karabinere for tilkobling til selen og/eller for ekstra friksjon. Sjekk spesielt funksjonen til stopperen.

5. Funksjonsprinsipp og funksjonssjekk

STOP låser tauet i én retning og tillater tauet å skli i motsatt retning. Bremseeffekten kan varieres ved å bruke håndtaket (hold alltid tauet på låsesiden). Advarsel: Dersom håndtaket dras for raskt tilbake kan det føre til tap av kontroll.

6. Installering av STOP

Åpne den bevegelige sideplaten, installer så FREINO Z ved å føre den gjennom tilkoblingshullet på den fikserte sideplaten. Legg tauet rundt låsekammen og trinsehjulet i retningen som markeringene på enheten viser. Lukk den bevegelige sideplaten og sørg for at stopperen er fullstendig lukket. Klipp tauet innom friksjonsporet på FREINO Z. Kontroller at tauet låser i ønsket retning hver gang den kobles til.

Med karabiner for ekstra brems:

Karabineren for ekstra brems må kobles til karabineren på STOP og ikke til selen.

7. Nedfiring

Trekk håndtaket gradvis bakover for å tillate tauet å skli og hold alltid tauet i låseenden.

Enhver nedfiring må starte med at tauet går gjennom friksjonsporet på FREINO Z eller ved et tilsvarende system med ekstra friksjon.

Dersom forholdene tillater det ved nedfiring (ekstra friksjon med sktne tau, slakt terreng med lav belastning på systemet), kan tauet frigjøres fra FREINO Z.

8. Stoppe i en posisjon med hendene frie

Slipp aldri låsesiden av tauet uten at enheten bindes av. Selv om den assisterte bremsefunksjonen på STOP kan hjelpe til å stoppe, kan tauet fortsatt skli og kun avbinding av enheten kan forhindre dette.

9. Tilleggsinformasjon

Deite produktet er godkjent i henhold til kravene i EU regulativ 2016/425 for personlig verneutstyr. EU samsvarserklæringen er tilgjengelig på Petzl.com.

Ved lengre tids lagring eller foreldelse av enheten kan de bevegelige delene (sideplater, stopper) låse seg.

Når skal utstyret kasseres:

ADVARSEL: Spesielle hendelser kan begrense produktets levetid til kun én gangs bruk. Eksempler på dette er eksponering for barskt klima, saltvann, skarpe kanter, ekstreme temperaturer, kjemiske produkter osv.

Et produkt må kasseres når:

- Det har tatt et kraftig fall eller stor belastning.

- Det blir ikke godkjent i kontroll. Du er i tvil om det er pålitelig.

- Du ikke kjenner produktets fullstendige historie.

- Det blir foreldet på grunn av utvikling og endring av lovtekster, standarder, bruksteknikker, og når det blir inkompatibelt med annet utstyr osv.

Destruer disse produktene for å hindre videre bruk.

Symboler:

A. Ubegrenset levetid - B. Merking - C. Temperaturbegrensninger - D.

F. Holderegler for bruk - E. Rengjøring - F. Torking - G. Oppbevaring/transport

H. Vedlikehold - I. Modifiseringer/reparasjoner (som ikke er godkjent av Petzl er forbudt. Bytting av utsiktbare deler er unntatt forbudet.) - **J. Sporsmål/kontakt oss**

3 års garanti

På alle materielle feil og fabrikkasjonfeil. Følgende dekkes ikke av garantien: normal slitasje, oksidering, endringer eller modifikasjoner, feil lagring, dårlig vedlikehold eller annen bruk enn det produktet er beregnet for.

Advarselssymboler

1. Situasjonen skaper overhengende fare for alvorlig skade eller død. 2. Eksponering for potensiell ulykke eller skade. 3. Viktig informasjon om produktets funksjon og virkemåte. 4. Utstyret er ikke kompatibelt.

Sporbarhet og merking

a. Er godkjent i henhold til Pvu-direktivet. Teknisk kontrollorgan som utfører EU-typogodkjenningen - b. Teknisk kontrollorgan som godkjenner produksjonsprosessen av dette Pvu - c. Sporbarhet: identifikasjonsmåte - d. Diameter - e. Serienummer - f. Produksjonsår - g. Produksjonsmåned - h. Batch-nummer - i. Individuelt identifikasjonsnummer - j. Standarder - k. Les bruksanvisningen grundig - l. Modellidentifikasjon - m. Produsentens adresse - n. Retningen på tauet

PL

Ninjesta instrukcija przedstawia prawidłowy sposób używania waszego sprzętu. Zaprezentowane zostały niektóre techniki i sposoby użycia.

Symbole trójkiej czaszki ostrzegają przed niektórymi niebezpieczeństwami związanymi z użyciem waszego sprzętu, ale nie jest możliwe wymienienie wszystkich zagrożeń. Należy sprawdzać uaktualnienia instrukcji oraz dodatkowe informacje na Petzl.com.

Użytkownik ponosi odpowiedzialność za stosowanie się do każdego ostrzeżenia oraz do prawidłowego używania swojego sprzętu. Każde złe użycie tego sprzętu będzie prowadziło do powstania dodatkowych zagrożeń. W razie wątpliwości lub trudności zrozumieniu instrukcji należy się skontaktować z Petzl.

1. Zastosowanie

Sprzęt Ochrony Indywidualnej (SOI) chroniący przed upadkiem z wysokości. Przyrząd zjazdowy do speleologii ze wspomaganym hamowaniem.

EN 15151-1: 2012 typ 5. Urządzenie hamujące ze wspomaganym ręcznym hamowaniem, bez antypanaczek elementu blokującego.

Produkt nie może być poddawany obciążeniom przekraczającym jego wytrzymałość oraz stosowany do innych celów niż te, do których został przewidziany.

Odpowiedzialność

UWAGA

Wszelkie działania wymagające użycia tego produktu są z samej swej natury niebezpieczne.

Użytkownik ponosi odpowiedzialność za swoje działania, decyzje i bezpieczeństwo.

Przed użyciem produktu należy:

- Przeczytać i zrozumieć wszystkie instrukcje użytkowania.

- Zdobyc odpowiednie przeszkolenie dla prawidłowego używania tego produktu.

- Zapoznać się z produktem, z jego parametrami i ograniczeniami.

- Zrozumieć i zaakceptować potencjalne niebezpieczeństwo.

Nieprzestrzeganie lub zlekceważenie któregokolwiek z powyższych ostrzeżeń może prowadzić do poważnych uszkodzeń ciała lub do śmierci.

Produkt ten może być używany jedynie przez osoby kompetentne i odpowiedzialne lub pod bezpośrednią kontrolą takich osób.

Użytkownik ponosi odpowiedzialność za swoje działania, decyzje, bezpieczeństwo i odpowiada za konsekwencje. Jeżeli nie zamierza lub nie jest w stanie takiej odpowiedzialności i ryzyka podjąć, nie zrozumiął instrukcji użytkowania, nie powinien posługiwać się tym sprzętem.

2. Oznaczenia części

(1) Okładka ruchoma, (2) Zapadka, (3) Okładka nieruchoma, (4) Krzywka, (5) Rolka, (6) Otwór do wpinania, (7) Rączka hamulca, (8) Nit.
Materiały podstawowe: aluminium, stal nierdzewna, plastik.

3. Kontrola, miejsca do sprawdzenia

Petzl zaleca przeprowadzanie dogłębnej kontroli przynajmniej raz na 12 miesięcy. Należy przestrzegać procedur opisanych na Petzl.com. Rezultaty kontroli należy zachować na karcie SOI.

Przed każdym użyciem

Sprawdź czy na produkcie nie ma szczelin, deformacji, śladów uderzeń, zużycia, korozji (okładki, krzywka, otwór do wpinania). Sprawdź stan zapadki i jej prawidłowe działanie (sprężyna powrotna, całkowite zamknięcie). Sprawdź stan rączki i jej prawidłowe działanie (ruch krzywki, sprężyna powrotna).

Podczas użytkowania

Należy regularnie kontrolować stan produktu i jego połączenie z pozostałymi elementami systemu. Upewnić się co do prawidłowej - względem siebie - pozycji elementów wyposażenia.

Uwaga: skuteczność hamowania może być uzależniona od stanu liny i warunków używania (średnica, śliskość, zużycie, zabrudzenie, wilgotność, lód...).

Dla każdej używanej liny, należy zapoznać się z efektem hamowania, przed użyciem przyrządu.

4. Kompatybilność

Należy sprawdzić kompatybilność tego produktu z pozostałymi elementami systemu w określonym zastosowaniu (patrz właściwa dla produktu instrukcja).

Liny

Przyrząd STOP może być używany wyłącznie na linie EN 1891, pojedynczo o średnicy 8,5 do 11 mm.

Podane średnicy lin mają tolerancję do 0,2 mm. Średnica liny i jej parametry mogą się różnić w zależności od użycia.

STOP może być używany na linach o średnicy mniejszej niż 8,5 mm wyłącznie przez ekspertów, z odpowiednimi dodatkowymi środkami ostrożności (przebieg liny w przyrządzie, dodatkowe hamowanie...). Takie zastosowanie wykracza poza określone w certyfikacji EN15151.

Uwaga: na cienkich linach funkcia wspomaganego hamowania może nie działać: STOP zachowuje się wtedy jak zwykła rolka zjazdowa.

Łączniki

Przyrząd STOP powinien być używany razem z karabinkiem FREINO Z do wpięcia do uprząży i dodatkowego hamowania. W razie użycia innego karabinka do wpinania lina/ł hamowania należy przeprowadzić test kompatybilności, zwłaszcza w kwestii funkcjonowania zapadki.

5. Zasada i test działania

STOP umożliwia przesuwanie się liny w jednym kierunku, a blokuje ją w kierunku przeciwnym.

Hamowanie może być stopniowane przez przesuwanie rączki (trzymać zawsze wolny koniec liny).

Uwaga: każde zbyt mocne pociągnięcie za rączkę może spowodować utratę kontroli nad opuszczaniem.

6. Wpicie przyrządu STOP

Otworzyć okładkę ruchomą, następnie wpiąć FREINO Z do otworu do wpinania okładki nieruchomej. Założyć liny wokół krzywki i rolki zgodnie z kierunkiem wskazanym przez piktogramy na przyrządzie. Zamknąć okładkę ruchomą i sprawdzić czy zapadka jest całkowicie zamknięta. Przełożyć liny przez dodatkowy hamulec w FREINO Z. Podczas każdej instalacji sprawdzić czy lina blokuje się w pożądanym kierunku.

Z karabinkiem hamującym:

Karabinek hamujący musi być wpięty do przyrządu STOP, nie do uprząży.

7. Zjazd

Stopniowo przesuwac rączkę, by rozpocząć przesuwanie liny, cały czas trzymając jej wolny koniec.

Każdy zjazd musi się zaczynać z liną przesuwającą się w dodatkowym hamulcu FREINO Z lub innym ekwiwalentnym systemie hamowania.

Podczas zjazdu, jeżeli pozwalają na to warunki (brudna lina, słabo się przesuwająca, użytkownik będący w kontakcie ze ścianą i obciążający system w nieznacznym stopniu...), lina może być wpięta z FREINO Z.

8. Bezpieczna blokada zjazdu

Nie podszkabić wolnego końca liny przed zablokowaniem przyrządu. Nawet jeśli dodatkowe hamowanie przyrządu STOP pomaga w manipulacjach, ślizganie na linie może nadal występować i jedynie blokada z liny pozwoli jej zatrzymać.

9. Dodatkowe informacje

Ten produkt jest zgodny z rozporządzeniem (UE) 2016/425 w sprawie środków ochrony indywidualnej. Deklaracja zgodności UE jest dostępna na Petzl.com. W razie długiego przechowywania lub starzenia się produktu, elementu ruchome (okładki, krzywka, zapadka) mogą się zacierać.

Utylizacja:

UWAGA: w wyjątkowych okolicznościach może się zdarzyć, że jednorazowe użycie sprzętu spowoduje jego zniszczenie, np. kontakt z niebezpiecznymi substancjami chemicznymi, ekstremalnymi temperaturami, środowiskiem morskim, kontakt z ostrą krawędzią, duże obciążenia, poważne odpadnięcie itd.

Produkt musi zostać wycofany jeżeli:

- Zaliczył poważny upadek (lub obciążenie).

- Rezultat kontroli nie jest satysfakcjonujący. Istnieją jakiegokolwiek podejrzenia co do jego niezawodności.

- Nie jest znana pełna historia użytkowania.

- Jeśli jest zastarzały (rozwił prawny, normalny lub niekompatybilność z innym wyposażeniem itd.).

Należy zniszczyć wycofane produkty, by uniknąć ich przypadkowego użycia.

Piktogramy:

A. Czas życia nieilimitowany - B. Oznaczenia - C. Tolerowane temperatury - D. Środki ostrożności podczas użytkowania - E. Czyszczenie - F. Suszenie - G. Przechowywanie/transport - H. Konserwacja - I. Modyfikacje lub naprawy, wykonywane poza fabrykami Petzl, są zabronione (nie dotyczy części zamiennych) - **J. Pytania/kontakt**

Gwarancja 3 lata
Dotyczy wszelkich wad materiałowych i produkcyjnych. Gwarancji nie podlegają produkty: noszące cechy normalnego zużycia, zardzewiałe, przerabiane i modyfikowane, nieprawidłowo przechowywane, uszkodzone w wyniku wypadków, zaniedbań i zastosowań niezgodnych z przeznaczeniem.

Znaki ostrzegawcze

- Sytuacja grożąca nieuchronnym ryzykiem poważnego obrażenia lub śmierci.
- Narażenie na potencjalne ryzyko incydentu lub zranienia. 3. Ważna informacja na temat działania lub parametrów waszego produktu. 4. Niekompatybilność sprzętowa.

Identyfikacja i oznaczenia

a. Zgodny z wymaganiami rozporządzenia SOI. Jednostka notyfikowana do zastosowania procedury weryfikacji UE - b. Numer jednostki notyfikowanej kontrolującej produkcję tego SOI - c. Identyfikacja: datamatrix - d. Średnica - e. Numer indywidualny - f. Rok produkcji - g. Miesiąc produkcji - h. Numer partii - i. Identyfikator - j. Normy - k. Przeczytać uważnie instrukcję obsługi - l. Identyfikacja modelu - m. Adres producenta - n. Kierunek liny

本書では、製品の正しい使用方法を説明しています。技術や使用方法については、いくつかの例のみを掲載しています。製品の使用に関連する危険については、警告のマークが付いています。ただし、製品の使用に関連する危険の全てをここに網羅することはできません。最新の情報や、その他の補足情報等はPetzl.comで参照できますので、定期的に確認してください。警告および注意事項に留意し、製品を正しく使用する事は、ユーザーの責任です。本製品の誤った使用は危険を増加させます。疑問点や不明な点は(株)アルテリア (TEL 04-2968-3733)にご相談ください。

1.用途

本製品は墜落からの保護を目的として使用する個人保護用具(PPE)です。ブレーキアシスト機能付ケイビング用下降器です。EN 15151-1: 2012タイプ5適合。パニック防止機能がない、手動のアシスト機能付ブレーキです。本製品の限界を超えるような使用をしないでください。また、本来の用途以外での使用はしないでください。

責任

警告
この製品を使用する活動には危険が伴います。ユーザー各自が自身の行為、判断、および安全の確保についてその責任を負うことします。

使用する前に必ず:

- 取扱説明書をよく読み、理解してください
- この製品を正しく使用するための適切な指導を受けてください
- この製品の機能とその限界について理解してください
- この製品を使用する活動に伴う危険について理解してください

これらの注意事項を無視または軽視すると、重度の傷害や死につながる場合があります。

この製品は使用方法を熟知していて責任能力のある人、あるいはそれらの人から目の届く範囲で直接指導を受けられる人のみ使用してください。ユーザー各自が自身の行為、判断、および安全の確保について責任を負い、またそれによって生じる結果についても責任を負うこととします。各自で責任がとれない場合や、その立場にない場合、また取扱説明書の内容を理解できない場合は、この製品を使用しないでください。

2.各部の名称

(1) 可動サイドプレート、(2) セーフティキャッチ、(3) 固定サイドプレート、(4) カム、(5) シーズ、(6) アタッチメントホール、(7) ハンドル、(8) ビン
主な素材: アルミニウム合金、ステンレススチール、プラスチック

3.点検のポイント

ベッセルは、少なくとも 12 ヶ月ごとに詳細点検を行うことをお勧めします。Petzl.com で説明されている方法に従って点検してください。結果は PPE 点検フォームに記録してください。

毎回、使用前に

製品に亀裂や変形、傷、磨耗、腐食がないことを確認してください(サイドプレート、カム、シーズ、アタッチメントホール)。セーフティキャッチの状態に問題がなく、正しく機能することを確認してください(スプリングの動き、セーフティキャッチが完全に閉まること)。ハンドルの状態に問題がなく、正しく機能することを確認してください(カムおよびスプリングの動き)。

使用中の注意点

この製品および併用する器具（連結している場合は連結部を含む）に常に注意を払い、状態を確認してください。全ての構成器具が正しくセットされていることを確認してください。警告: ブレーキの効き具合は、ロープの状態と使用状況(直径、滑りやすさ、磨耗、汚れ、雨、湿気、水等)によって変わります。全てのロープにおいて、使用前にブレーキの効き具合に慣れておく必要があります。

4.適合性

この製品がシステムの中のその他の器具と併用できることを確認してください(併用できる = 相互の機能を妨げない)。

ロープ

STOP は直径 8.5 mm ～ 11 mm の EN 1891 適合のロープ（1本）とのみ併用可能です
ロープの直径の公称値は最大で 0.2 mm の公差があります。ロープの直径およびその特徴は、使用状況によって変化します。エキスパートユーザーは、適切な予防策（器具にロープを通す、補助ブレーキの追加等）を講じた上で、EN 15151 の規格外の条件で、STOP を直径 8.5 mm 以下のロープと併用することが可能です。警告: 細いロープではブレーキアシスト機能が作動しない場合があります。その際 STOP は単純な下降器として稼働します。

コネクタ－

STOP には、ハーネスへの連結および追加のブレーキ用に FREINO Z を併用することを推奨します。ハーネスへの連結および追加のブレーキ用に他のカラビナを使用する場合は、特にセーフティキャッチが適切に機能することを確認するためのテストを行ってください。

5.機能の原理と確認

STOP は、ロープが器具の中で一方向にはロックし、反対方向にはスライドします。ブレーキはハンドルを操作することにより調節できます（末端側のロープから絶対に手を放さないでください）。警告: ハンドルの引き過ぎはコントロールを失う原因になります。

6.STOP の取り付け

可動サイドプレートを開け、固定サイドプレートのアタッチメントホールに FREINO Z を取り付けてください。器具に描かれているアイコンの方向に従って、ロープをカムおよびシーズの周りにセットします。可動サイドプレートを閉じ、セーフティキャッチが完全に閉まっていることを確認してください。FREINO Z のブレーキングスバーにロープを通してください。ロープをセットした時は毎回、荷重がかかる方向に引いてロープがロックすることを確認してください。

ブレーキ用カラビナとの併用:

ブレーキ用カラビナはハーネスではなく、STOP のカラビナと連結する必要があります。

7.下降

末端側のロープを握ったまま、ゆっくりとハンドルを引いてロープを流してください。

必ず FREINO Z のブレーキングスバーまたは同様の補助ブレーキシステムにロープを通してから下降を始めてください。

下降中、条件によっては（ロープが汚れ滑りが悪い、傾斜が緩いためシステムへの荷重が軽い等）、FREINO Z からロープを取り外すことが可能です。

8.両手を放して停止する方法

タイオフしていない状態では、末端側のロープから手を離さないでください。STOP のブレーキアシスト機能が働く場合でも、ロープが滑るおそれがあります。完全に停止するためには器具にロープをタイオフする必要があります。

9.補足情報

本製品は個人保護用具に関する規則 (EU) 2016/425 に適合しています。EU 適合宣言書は Petzl.com で確認できます。長期間保管していた場合や器具が古くなった場合は、可動部分 (サイドプレート、カム、セーフティキャッチ) が動かなくなるおそれがあります。

廃棄基準:

警告: 極めて異例な状況においては、1 回の使用で損傷が生じ、その後使用不可能になる場合があります（劣悪な使用環境、海に近い環境での使用、鋭利な角との接触、極端な高 / 低温下での使用や保管、化学薬品との接触等）。

以下のいずれかに該当する製品は以後使用しないでください:
- 大きな墜落を止めた、あるいは非常に大きな荷重がかかった
- 点検において使用不可と判断された。製品の状態に疑問がある
- 完全な使用履歴が分からない
- 該当する規格や法律の変更、新しい技術の発達、また他の器具との併用に適さない等の理由で、使用には適さないと判断された
このような製品は、以後使用されることを避けるため廃棄してください。
アイコン:

A.耐用年数 (特に設けていません) - **B.マーキング** - **C.使用温度** - **D.使用上の注意** - **E.クリーニング** - **F.乾燥** - **G.保管 / 持ち運び** - **H.メンテナンス** - **I.改造 / 修理** (パーツの交換を除き、ベッセルの施設外での製品の改造および修理を禁じます) - **J.問い合わせ**

3年保証

原材料および製造過程における全ての欠陥に対して適用されます。以下の場合は保証の対象外とします: 通常の磨耗や傷、酸化、改造や変更、不適切な保管方法、メンテナンスの不足、事故または過失による損傷、不適切または誤った使用方法による故障。

警告のマーク

1.重傷または死につながるおそれがあります。2.事故や怪我につながる危険性があります。3.製品の機能や性能に関する重要な情報です。4.してはいけない内容です。

トレーサビリティとマーキング

a.個人保護用具の規格の要求事項に適合。EU 型式検定を行った公認認証機関 - b.この個人保護用具の製造を監査する公認機関の ID 番号 - c.f.トレーサビリティ: データマトリクスコード - d.直径 - e.個別番号 - f.製造年 - g.製造月 - h.ロット番号 - i.個体識別番号 - j.規格 - k.取扱説明書をよく読んでください - l.モデル名 - m.製造者住所 - n.ロープの方向

CZ

Tyto pokyny vysvětlují, jak správně používat vaše vybavení. Popsány jsou pouze některé techniky a způsoby použití.

Variující symboly upozorňují na některá potenciální nebezpečí spojená s použitím vašeho vybavení, ale není možné uvést všechny případy. Navštivte Petzl.com a sledujte aktualizace a doplňkové informace.

Vaši odpovědností je věnovat pozornost každému upozornění a používat vaše vybavení správným způsobem. Nesprávné použití tohoto vybavení zvýší nebezpečí. Máte-li jakýkoliv pochybnosti nebo obtíže s porozuměním návodu, kontaktujte firmu Petzl.

1. Rozsah použití

Osobní ochranný prostředek (OOP) používaný při ochraně proti pádu. Slaňovací brzda s asistovaným brzděním pro speleologii. EN 15151-1: 2012 typ 5. Brzdící prostředek s manuálním asistovaným blokováním, bez funkce blokování při pádu. Zatížení tohoto výrobku nesmí překročit uvedenou hodnotu pevnosti, výrobek nesmí být používán jiným způsobem, než pro který je určen.

Zodpovědnost

UPOZORNĚNÍ
Činnosti zahrnující používání tohoto výrobku jsou s podstaty nebezpečné. Za své jednání, rozhodování a bezpečnost zodpovídáte sami.

Před používáním tohoto výrobku je nutné:

- Přečíst si a prostudovat celý návod k použití.
- Nacvičit správné používání výrobku.
- Seznámit se s možnostmi výrobku a s omezeními jeho použití.
- Pochopit a přijmout rizika spojená s jeho používáním.

Opomenutí či porušení některého z těchto pravidel může vést k vážnému poranění nebo smrti.

Tento výrobek smí používat pouze odborně způsobilá a odpovědné osoby, nebo osoby pod přímým vedením a dohledem těchto osob.

Za své činy, rozhodnutí a bezpečnost zodpovídáte sami a stejně jste si vědomi možných následků. Jestliže nejste schopni, nebo nejste v pozici tuto zodpovědnost přijmout, nebo pokud nerozumíte jakékoliv z těchto instrukcí, výrobek nepoužívejte.

2. Popis částí

(1) Pohyblivá bočnice, (2) Bezpečnostní západka, (3) Pevná bočnice, (4) Vačka, (5) Kotouč, (6) Připojovací otvor, (7) Rukojeť, (8) Kolk.
Použité materiály: slitina hliníku, nerezová ocel, plast.

3. Prohlídka, kontrolní body

Petzl doporučuje provádět podrobné prohlídky nejmeně jedenkrát každých 12 měsíců. Postupujte dle kroků uvedených na Petzl.com. Výsledky prohlídek zaznamenávejte ve formuláři pro prohlídky OOP.

Před každým použitím

Zkontrolujte absenci jakýchkoliv prasklin, deformací, vrypů, opotřebení, koroze na produktu (bočnice, vačka, kotouč, připojovací otvor). Zkontrolujte stav bezpečnostní západky a její správnou funkci (vratná pružina, úplné uzavření). Zkontrolujte stav rukojeti a proveřte její správný chod (ovládání vačky, vratná pružina).

Během používání

Je důležité pravidelně kontrolovat stav výrobku a jeho spojení s ostatními prvky systému. Vždy se přesvědčte, jsou-li všechny součásti systému navzájem ve správné poloze.

Upozornění: brzdící účinek se mění v závislosti na stavu lana a podmínkách použití (průměr, hladkost, opotřebení, nečistoty, dešť, vlhkost, led...).

U každého lana se musíte před použitím seznámit s brzdícím účinkem pomůcky.

4. Slučitelnost

Ověřte si slučitelnost tohoto výrobku s ostatními prvky vašeho systému při daném použití (slučitelnost = dobrá součinnost).

Lana

Prostředek STOP smí být použit na jednom prameni lana EN 1891 o průměru 8,5 až 11 mm.

Uvedené průměry lan mají toleranci do 0,2 mm. Průměr lana a jeho vlastnosti se mohou lišit v závislosti na způsobu použití.

Specialisté smí používat STOP na lanech o průměru menším než 8,5 mm, mimo oblast platnosti certifikace EN 15151, s odpovídajícími bezpečnostními opatřeními (lano propletené zařízením, přidavné tření...).

Upozornění: funkce asistovaného blokování nemusí fungovat na tenkých lanech; STOP potom funguje jako brzdící prostředek s manuálně ovládaným brzděním.

Spojky

Brzdící prostředek STOP by měl být přednostně používán se spojkou FREINO Z pro připojení k postroji a přidavné tření. V případě použití jiné spojky pro připojení k postroji a/nebo pro přidavné tření, proveďte zkoušku slučitelnosti a obzvlášť zkontrolujte funkci bezpečnostní západky.

5. Základní funkce a zkouška funkčnosti

STOP blokuje lana v jednom směru a umožňuje jeho průchod ve směru opačném. Brzdění může být plynule regulováno pohybem rukojeti (vždy držte volný konec lana v ruce).

Upozornění: jakékoliv nadměrné zatažení za rukojeť může způsobit ztrátu kontroly.

6. Instalace prostředku STOP

Otevřete pohyblivou bočnici a provětřením otvorem v pevné bočnici připojte spojkou FREINO Z. Lana založte podél vačky a kotouče dle piktoqramů znázorněných na produktu. Uzavřete pohyblivou bočnici a zkontrolujte úplné uzavření bezpečnostní západky. Lana založte za třecí hrot spojky FREINO Z. Pokaždé, když je lano instalováno, ověřte si, zda se lano zabírá v požadovaném směru.

Použití přidavné brzdící karabiny:

Přidavná brzdící karabina musí být připojena do karabiny prostředku STOP, ne k postroji.

7. Slanění

Plynule zatáhnete za rukojeť až začne lano prokluzovat, neustále držte volný konec lana v ruce.

Každé slanění musí být zahájeno s lanem procházejícím třecím hrotem FREINO Z, nebo podobným přidávaným třecím systémem.

V průběhu slanění, pokud to podmínky dovolí (zvýšené tření v důsledku znečištěného lana, uzávěr na síčkový svah s málo zatíženým systémem...), lze lano vymout z třecího hrotu FREINO Z.

8. Zastavení a uvolnění rukou

Nepouštějte volný konec lana bez uvázení zajišťovacího uzlu na prostředku. Přestože asistované blokování prostředku STOP napomáhá zastavení, prokluz lana je stále možný a pouze zajištění prostředku uvážením zajišťovacího uzlu tomu může zabránit.

9. Doplňkové informace

Tento produkt splňuje Nařízení (EU) 2016/425 o osobních ochranných prostředcích. Prohlášení o shodě EU je dostupné na Petzl.com.
V případě dlouhodobého uskladnění, nebo stárnutí výrobku, mohou pohyblivé části (bočnice, bezpečnostní západka) zatuhnout.

Kdy vaše vybavení vyřadit:

UPOZORNĚNÍ: některé výjimečné situace mohou způsobit okamžité vyřazení výrobku již po prvním použití, to závisí na druhu, intenzitě a prostředí ve kterém je výrobek používán (znečištěné prostředí, mořské prostředí, ostré hrany, vysoké teploty, chemikálie, atd.).

Výrobek musí být vyřazen pokud:

- Byl vystaven těžkému pádu nebo velkému zatížení.
- Neproje periodicou prohlídkou. Máte jakékoliv pochybnosti o jeho spolehlivosti.
- Neznáte jeho úplnou historii používání.
- Se stane zastaralým vzhledem k legislatívě, normám, technikám nebo slučitelnosti s ostatními vybavením, atd.
Takový produkt znehodnotte, abyste zamezili jeho dalšímu použití.

Piktoqramy:

A. Neomezená životnost - **B. Označení** - **C. Povolné teploty** - **D. Bezpečnostní opatření** - **E. Čištění** - **F. Sušení** - **G. Skladování/transport** - **H. Údržba** - **I. Úpravy/opravy** (zakázány mimo provozovny Petzl, kromě výměny náhradních dílů) - **J. Dotazy/kontakt**

3 roky záruka

Na vady materiálu a vady vzniklé ve výrobě. Nevztahuje se na vady vzniklé: běžným opotřebením a roztržením, oxidací, úpravami nebo opravami, nesprávným skladováním, nedostatečnou údržbou, nedbalostí, nesprávným použitím.

Varovné symboly

1. Situace představující bezprostřední riziko vážného poranění nebo smrti. 2. Vystavení potenciálnímu riziku úrazu nebo poranění. 3. Důležité informace týkající se fungování nebo chování vašeho výrobku. 4. Neslučitelnost vybavení.

Sledovatelnost a označení

a. Splňující požadavky nařízení o OOP. Zkušebna provádějící certifikační zkoušky EU - b. Číslo oznámeného subjektu provádějícího kontrolu výroby tohoto OOP - c. Sledovatelnost: označení - d. Průměr - e. Výrobní číslo - f. Rok výroby - g. Měsíc výroby - h. Sériové číslo - l. Individuální kontrola - j. Normy - k. Pozorně čtěte návod k výrobě - l. Identifikační typu - m. Adresa výrobce - n. Směr lana

V teh navodilih je razloženo, kako pravilno uporabljati svojo opremo. Opisane so samo nekatere tehnike in načini uporabe.

Opozorilni simboli vas opozarjajo o nekaterih možnih nevarnostih, ki so povezane z uporabo vaše opreme, vendar je nemogoče opisati vse. Za posodobitve in dodatne informacije preverjajte Petzl.com.

Odgovorni ste za upoštevanje vsakega opozorila in pravilno uporabo vaše opreme. Kakršna koli napočna uporaba te opreme pomeni dodatno nevarnost. Če imate kakršn koli dvom ali težave z razumevanjem teh navodil, se obrnite na Petzl.

1. Področja uporabe

Osebna varovalna oprema (OVO) za zaščito pred padci.

Priprava za spuščanje s pomočjo zaviranja za jamarstvo.

EN 15151-1: 2012 tip 5. Priprava za zaviranje z ročno pomočjo pri blokiranju, brez funkcije zaklepanja v paniki.

Tega izdelka ne smete uporabljati preko njegovih zmogljivosti ali za kateri koli drug namen, kot je zasnovan.

Odgovornost

OPOZORILO

Aktivnosti, pri katerih uporabljate ta izdelek, so same po sebi nevarne. Sami ste odgovorni za svoja dejanja, odločitve in varnost.

Pred uporabo tega izdelka morate:

- prebrati in razumeti navodila za uporabo v celoti;
- ustrezno se usposobiti za njegovo uporabo;
- spoznati se z možnostmi in omejitvami izdelka;
- razumeti in sprejeti za uporabo izdelka povezano tveganje.

Neupoštevanje katerega koli od teh opozoril lahko povzroči resno poškodbo ali smrt.

Izdelek lahko uporabljajo le pristojne in odgovorne osebe ali tisti, ki so pod neposredno in vizualno kontrolo pristojne in odgovorne osebe.

Odgovorni ste za svoja dejanja, odločitve in varnost in prevzimate njihove posledice. Če niste pripravljeni ali se ne čutite sposobne prevzeti odgovornosti ali ne razumete katerega od teh navodil, ne uporabljajte tega izdelka.

2. Poimenovanje delov

(1) premična stranica, (2) varnostna vratica, (3) nepremična stranica, (4) čeljust, (5) kolesca, (6) pritrdilna odprtina, (7) ročica, (8) pripionka

Glavni materiali: aluminij, nerjavče jeklo, plastika.

3. Preverjanje, točke preverjanja

Petzl priporoča podrobno preverjanje vsaj vsakih 12 mesecev. Sledite postopkom, ki so opisani na Petzl.com. Rezultate preverjanja vpišite v vaš obrazec pregleda OVO.

Pred vsako uporabo

Preverite, da na izdelku ni razpok, deformacij, oznak, obrabe, korozije (stranici, čeljust, kolesce, odprtine za pritrdjevanje). Preverite stanje varnostnih vrtic in se prepričajte, da pravilno delujejo (povratna vzmet, zapiranje do konca). Preverite stanje ročice in se prepričajte, da pravilno deluje (čeljust, povratna vzmet).

Med uporabo

Pomembno je, da redno preverjate stanje izdelka in njegovo povezavo z drugo opremo v sistemu. Zagotovite, da so različni kosi opreme med seboj pravilno nameščeni.

Opozorilo: zavorna učinkovitost je odvisna od stanja vrvi in pogojev uporabe (premer, drsenje, obraba, umazanja, dež, vlaga, led,...).

Pri vsaki vrvi se morate pred uporabo seznaniti z učinkovitostjo zaviranja.

4. Skladnost

Preverite skladnost tega izdelka z ostalimi elementi sistema, ki jih uporabljate (skladnost = dobro vzajemno delovanje).

Vrvi

STOP lahko uporabljate samo na enem pramenu EN 1891 vrvi premera od 8,5 do 11 mm.

Določeni premeri vrvi imajo toleranco do 0,2 mm. Premer vrvi in njegove značilnosti se lahko razlikujejo glede na uporabo.

Izurnjeni lahko uporabljajo STOP na vrvi s premerom manjšim od 8,5 mm, zunaj področja uporabe certifikata EN 15151, z ustreznimi previdnostnimi ukrepi (navijanje vrvi v napravi, dodatno trenje,...).

Opozorilo: funkcija pomoči pri zaviranju lahko ne deluje na tankih vrveh; STOP v tem primeru deluje kot zavora z ročnim zaviranjem.

Vezni členi

STOP uporabljajte po možnosti s FREINO Z za pritrditev na pas in dodatno trenje. Opravite preiskus združljivosti s katero koli drugo vponko za pritrditev pasu in/ali za dodatno trenje, zlasti preverite pravilno delovanje varnostnih vrtic.

5. Princip delovanja in test

STOP vriv v eno stran blokira, v drugo stran pa omogoča, da ta drsi.

Hitro zaviranje lahko spreminjate z ročico (vedno držite konec vrvi, s katerim zavirate).

Opozorilo: kakršn koli pretrian poteg ročice lahko povzroči izgubo nadzora.

6. Namestitev STOP

Odprite premično stranico, nato namestite FREINO Z tako, da jo vstavite v odprtino za pritrdjevanje na nepremični stranici. Namestite vrv okoli čeljusti in kolesca v smeri, kot je prikazano na oznakah na pripravi. Zaprite premično stranico in se prepričajte, da so se varnostna vratca popolnoma zaprla. Vrv vpnite na razdelek za trenje na FREINO Z. Pri vsaki namestitvi vrvi se prepričajte, da ta blokira v želeni smeri.

Z vponko za zaviranje:

zaponka za zaviranje mora biti vpeta vponko za zavori STOP, ne na pas.

7. Spust

Postopoma potegnite ročico, da vrv zdrsi in vedno držite konec vrvi, s katerim zavirate.

Vsak spust morate začeti tako, da vrv teče skozi razdelek za dodatno trenje na FREINO Z ali ekvivalentnim sistemom za dodatno trenje.

Med spuščanjem, če to dopuščajo razmere (prekomerno trenje zaradi umazane vrvi, uporabnik na skalnem robu majhnega kota z rahlo obremenjenim sistemom ...), lahko vrv odstranite s FREINO Z.

8. Prekinitev spuščanja s prostimi rokami

Ne spustite vrvi, s katero zavirate, ne da bi pripravo privezali. Čeprav lahko dodatno zaviranje priprave STOP vodi v zaustavitev, je drsenje vrvi še vedno mogoče. To lahko preprečite le tako, da pripomoček privežete.

9. Dodatne informacije

Ta izdelek ustreza zahtevam Uredbe (EU) 2016/425 o osebni varovalni opremi. EU izjava o skladnosti je na voljo na Petzl.com.

V primeru daljšega shranjevanja ali staranja naprave se lahko gibljivi deli (stranici, varnostna vratica) zablockirajo.

Kdaj umakniti izdelek iz uporabe:

POZOR: Izjemen dogodek je lahko razlog, da morate izdelek umakniti iz uporabe po samo enkratni uporabi, odvisno od tipa in intenzivnosti uporabe in okolja uporabe (groba okolja, morsko okolje, ostrini robovi, ekstremsne temperature, kemikalije...). Izdelek morate umakniti iz uporabe ko:

- je utrpel večji padec (ali predobremenitev);
- ni preстал preverjanja oz. imate kakršen koli dvom v njegovo zanesljivost;
- ne poznate njegove celotne zgodovine uporabe;
- ko je izdelek zastarel zaradi sprememb v zakonodaji, standardih, tehnikii oz. neskladnosti z drugo opremo...
- Da bi preprečili nadaljnjo uporabo, te izdelke uničite.

Ikone:

A. Neomejena življenjska doba - B. Oznake - C. Sprejemljive temperature - D. Varnostna opozorila za uporabo - E. Čiščenje - F. Sušenje - G. Shranjevanje/transport - H. Vzdrževanje - I. Pribede/popravila (zven Petzlovihi delavnici so prepevodena. Izjema so rezervni deli) - J. Vprašanja/kontakt

3-letna garancija

Za katere koli napake v materialu ali izdelavi. Izjeme: normalna obraba in izraba, oksidacija, predelave ali pribrede, neprimerno skladiščenje, slabo vzdrževanje, poškodbe nastale zaradi nepazljivosti ali pri uporabi, za katero izdelek ni namenjen oz. ni primeren.

Opozorilni simboli

1. Situacija, ki predstavlja neposredno nevarnost za resne poškodbe ali smrt.
2. Izpostavljenost možnim tveganjem za nastanek nesreče ali poškodbe.
3. Pomembne informacije o delovanju ali zmogljivosti vašega izdelka.
4. Nezdružljivost opreme.

Sledljivost in oznake

a. Ustreza zahtevam uredbe o OVO. Priglašeni organ, ki opravlja pregled tipa EU - b. Številka priglašeneega organa, ki izvaja nadzor nad proizvodnjo te OVO - c. Sledljivost: matrica s podatki - d. Premer - e. Serjska številka - f. Lato izdelave - g. Mesec izdelave - h. Številka serije - i. Individualna oznčba - j. Standardi - k. Natančno preberite navodila za uporabo - l. Oznaka modela - m. Naslov proizvajalca - n. Smer vrvi

HU

Jelen használati utasításban arról olvashat, hogyan használja felszerelését. Nem mutatunk be minden használati módot és technikát.

Az eszköz használatával kapcsolatos egyes veszélyekről az ábrák tájékoztatnak, de lehetetlen lenne valamennyi helytelen használati módot ismertetni. A termékek legújabb használati módjaitólról és az ezzel kapcsolatos aktuális kiegészítő információkról tájékozódjon a Petzl.com internetes honlapon.

Az új információkat tartalmazó értesítések elővasáráért, betartásáért és a felszerelés helyes használatáért mindenki maga felelős. Az eszköz helytelen használatá további veszélyek forrása lehet. Ha jelen információk megértésével kapcsolatban kétsége vagy nehézsége támad, forduljon a Petzl-hez bizalommal.

1. Felhasználási terület

Egyéni védőfelszerelés (EVE) a felhasználó magasból való leesés elleni védelmére. Barlangász ereszkődőeszköz megnövelt fékerővel.

EN 15151-1: 2012 5-ös típus. Biztosítóeszköz manuálisan kontrollálható blokkolófunkcióval, anti-pánk-funkció nélkül. A terméket tilos a megadott szaktőlészárdságánál nagyobb terhelésnek kitenni vagy más, a megadott felhasználási területeken kívüli célra használni.

Felelősség

FIGYELEM

A termék használatá közben végzett tevékenységek természetükből adódóan veszélyesek.

Mindenki maga felelős a saját tevékenységéért, döntéseierért és biztonságáért.

A termék használatá előtt okvetlenül szükséges, hogy a felhasználó:

- Elovassza és megértse a termékhez mellékelt valamennyi használati utasítást.
- Arra jogosult személyekkel megfelelően kapjon.
- Alaposan megismerje a terméket, annak előnyeit és korlátait.
- Tudatában legyen a termék használatával kapcsolatos kockázatoknak, és elfogadja azokat.

A fenti figyelmeztetések bármelyikével be nem tartása súlyos balesetet vagy halált okozhat.

A terméket csakis képzett és hozzáértő személyek használhatják, vagy a felhasználóknak legyenek folyamatosan képzett és hozzáértő személyek felügyelete alatt.

Mindenki maga felelős a saját tevékenységéért, döntéseierért és biztonságáért és maga viseli a lehetséges következményeket. Ha Ön nincs abban a helyzetben, hogy ezt a felelősséget vállalja vagy ha nem értette meg tökéletesen jelen használati utasítást, kérjük, ne használja a terméket.

2. Részek megnevezése

(1) Nyitható oldalrés, (2) Rugós nyitónyelv, (3) Fix oldalrés, (4) Blokkolókerék, (5) Csigakerék, (6) Csatlakozónylás, (7) Kar, (8) Szegecs.
Fő alpanyagok: alumínium, rozsdamentes acél, műanyag.

3. Ellenőrzés, megvizsgálandó részek

A Petzl javasolja a termékek alapos felülvizsgálatát legalább 12 havonta. Tartsa be a Petzl.com honlapon ismertetett használati módokat. A felülvizsgálat eredményét az EVE nyilvántartólápján kell rögzíteni.

Minden egyes használatbavétel előtt

Ellenőrizze, nem láthatók-e repedések, deformációk, karcolások, az elhasználódás vagy korrozio jelei (az oldalrészen, a blokkolókeréken, a csigakeréken, a csatlakozónyláson). Ellenőrizze a nyitónyelv állapotát és működőképességét (visszahúzórugó, tökéletes zárás). Ellenőrizze a kar állapotát és működőképességét (a blokkolókerék szabad elmozdulása, a rugó megfelelő működése).

A használat során

Az eszköz állapotát és csatlakoztatását a rendszer többi eleméhez rendszeresen ellenőrizni kell. Győződjön meg arról, hogy a használati eszközök egymáshoz képest jól helyezkednek el.

Figyelem: a blokkolás hatékonysága a kötél állapotától és a használat körülményeitől (átmérő, csúszósság, elhasználódás, szennyeződés, eső, nedvesség, jég stb.) függően változhat.

Használat előtt minden kötélen próbálja ki az eszközt és tesztelje a fékerőt.

4. Kompatibilitás

Vizsgálja meg, hogy az eszköz Kompatibilis-e a használt rendszer többi elemével (kompatibilitás = az eszközök jó együttműködése).

Kötelek

A STOP kizárólag az EN 1891 szabványnak megfelelő, 8,5 - 11 mm átmérőjű egéskötelekkel használható.

A köteleken feltüntetett átmérő-adatok +/- 0,2 mm tűréshatáron belül térhetnek el a valóságtól. A kötél átmérője és jellemzői a használattól függően változhatnak.

A STOP-on tapasztalt felhasználók megfelelő óvintézkedések megtétele mellett (a kötél befűzése az eszközbe, fékerő növelése stb.) az EN 15151 szabvány hatáskörén kívül, 8,5 mm átmérő alatti kötélel is használhatják. Figyelem: vékony kötélel használva a STOP megnövelt fékereje adott esetben nem működik, ilyenkor tehát csak egyénről ereszkődőeszközöként használható.

Ősszekőtelekek

A STOP-on lehardított FREINO Z-vel együtt kell használni a beülőhöz való csatlakoztatásra és a fékerő növelésére. Bármilyen más karabinert használ a csatlakoztatásra és/Vagy a fékerő növelésére, vegyeze el a kompatibilitás vizsgálatát, különös tekintettel a rugós nyitónyelvre.

5. Működési elv és működőképesség vizsgálata

A STOP egy irányban csúszthatató a kötélen, a másik irányban blokkol.

A fékezés a kar működtetésével szabályozható (a szabad kötélszálat folyamatosan kézben kell tartani).

Figyelem: a kart éró minden külső hatás a kontroll elvesztését okozhatja.

6. A STOP csatlakoztatása

Nyissa ki a nyitható oldalrészt, majd akassza a FREINO Z-t a fix oldalrészt csatlakozónylásába. Helyezze a blokkolókerék és a csigakerék kóré a kötelet az eszközön található piktogrammok által jelölt irányok betartásával. Zárja a nyitható oldalrészt, ügyelve a nyitónyelv tökéletes záródására. Vezesse át a kötelet a FREINO Z fékezőrészén. Minden kötéltre helyezésénél ellenőrizze, hogy az eszköz a megfelelő irányban blokkol.

Fékezőkarabinerrel:

A fékezőkarabinert mindig a STOP karabinéréhez, és ne a beülőhöz csatlakoztassa.

7. Ereszkedés

Működtesse a kart folyamatosan, és eresse át a kötelet az eszközön a szabadon lógó kötélszál folyamatos kézben tartásával.

Minden ereszkedés megkezdésénél akassza a kötelet a FREINO Z fékezőrészébe vagy a fékerőt azonos mértékben megnövelt rendszerbe. Ereszkedés közben, ha a körülmények megengedik (a vízszelzett kötél nehezen fut az eszközben, a felhasználó ki tud támasztani és alig terheli a rendszert stb.), a kötelet ki szabad venni a FREINO Z-ből.

8. Megállás elengedett kezekkel

A fékezőoldali kötélszálat soha ne engedje el, míg nem biztosította („bikázta”) le az eszközt. Bár a STOP megnövelt fékereje segít az álló helyzetben való tevékenykedésben, a kötélinek az eszközben való megcsúszását csak lebiztosítással kerülheti el.

9. Kiegészítő információk

Ez a termék megfelel az (EK) 2016/425 számú egyéni védőfelszerelésekre vonatkozó rendelet előírásainak. Az EK megfeleléségi nyilatkozat a Petzl.com honlapon letölthető.

Hosszantartó tárolás vagy az eszköz öregedése esetén a mozgó elemek (oldalrészek, blokkolókerék, rugós nyitónyelv) működőképételném válhatnak.

Leselejtés:

FIGYELEM: adott esetben bizonyos körülményektől (a használat intenzitásától, a használat környezeti feltételeitől: maró vagy vegyi anyagok, tengervíz jelenlététől, éleken való felekvéstől, extrém hőmérsékleti viszonyoktól stb.) függően a termék élettartama akár egyetlen használatra korlátozódhat. A terméket le kell selejtezni, ha:

- Nagy esés vagy érthetés érte.
- A termék felülvizsgálatának eredménye nem kielégítő. Ha a használat biztonságosságát illetően bármilyen kételey merül fel.
- Nem ismeri pontosan a termék előzetes használatának körülményeit.
- Használatá elavult (jogszbályok, szabványok, technikai változása vagy az újabb felszerelésekkel való kompatibilitás hiánya stb. miatt).
- A leslejtezett terméket semmisítse meg, hogy azt a későbbiekben se lehessen használni.

Jelmagyarázat:

A. Korlátlan élettartam - B. Jelölés - C. Használat hőmérséklete - D. Övintézkedések - E. Tisztítás - F. Szárítás - G. Tárolás/szállítás - H. Karbantartás - I. Módosítások/javítások (Petzl pótkatarrészek kivételével csak a gyártó szakszervizében engedélyezett) - **J. Kérdések/kapcsolat**

3 év garancia

Minden gyártási vagy anyaghibás. A garancia nem vonatkozik a következőkre: normális elhasználódás, módosítás vagy házilagos javítások, helytelen tárolás, hanyagság, nem rendeltetészerű használat.

Veszélyt jelző piktogrammok

1. Súlyos vagy halálos sérülés kockázatával járó, veszélyes szituáció. 2. Váratlan esemény vagy sérülés valós veszélye. 3. Fontos információ a termék működéséről vagy használatáról. 4. Nem kompatibilis felszerelés.

Nyomelem követhetőség és jelölés

A Megfelel az egyéni védőfelszerelésekre vonatkozó jogszabályoknak. EK típusánustírványt kiállító notifikált szervezet - b. Jelen egyéni védőfelszerelés gyártását ellenőrző notifikált szervezet száma - c. Nyomelem követhetőség: számszor - d. Átmérő - e. Egyedi azonosítószám - f. Gyártás éve - g. Gyártás hónapja - h. Tételszám - i. Egyedi azonosító kód - j. Szabványok - k. Olvassa el figyelmen eszt a tájékoztatót - l. Modell azonosítója - m. A gyártó címe - n. Kötél iránya

คู่มือการใช้งานนี้ อธิบายให้ทราบถึงวิธีการใช้อุปกรณ์อย่างถูกต้อง ใ้ระบุข้อมูลทางเทคนิคและการใช้งานบางอย่าง เครื่องหมายคำเตือนให้คุณทราบถึงอันตรายบางส่วนที่อาจเกิดขึ้นจากการใช้งานของอุปกรณ์ แต่ไม่อาจบอกได้ทั้งหมด ครัวเซคท์ Petzl.com เพื่อหาข้อมูลเพิ่มเติมล่าสุด

เป็นความรับผิดชอบของลูกในการระมัดระวังคำเตือนและการใช้อุปกรณ์อย่างถูกต้อง ข้อผิดพลาดในการใช้อุปกรณ์จะทำให้เกิดอันตราย คิดต่อ Petzl หรือตัวแทนจำหน่ายถ้ามีข้อสงสัย หรือไม่เข้าใจข้อความในคู่มือนี้

1. ส่วนที่เกี่ยวข้องกัน

อุปกรณ์ป้องกันภัยส่วนบุคคล (PPE) ใช้สำหรับป้องกันการตก ตัวช่วยเบรคการไถลลงสำหรับกิจกรรมดำน้ำ EN 15151-1:2012 type 5 อุปกรณ์เบรคพร้อมตัวช่วยลือคด้วยมือ โดยไม่มีระบบลือคกรณีฉุกเฉิน อุปกรณ์นี้จะต้องใช้ร่วมกับน้ำหนักเกินกว่าที่ระบุไว้หรือไม่ให้นำไปใช้ในวัตถุประสงค์อย่างอื่นนอกเหนือจากที่ได้ถูกออกแบบมา

ความปลอดภัยขอ

คำเตือน
กิจกรรมที่เกี่ยวข้องกับการใช้อุปกรณ์นี้ เป็นสิ่งที่เป็นอันตราย ผู้ใช้จึงต้องมีความรับผิดชอบต่อการกระทำที่คลาดเคลื่อนและความปลอดภัย

- ก่อนการใช้งานอุปกรณ์นี้ จะต้องอ่านและทำความเข้าใจคู่มือการใช้งาน
- การฝึกฝนโดยเฉพาะเพื่อการใช้งานที่ถูกต้อง
- ทำความเข้าใจเกี่ยวกับความสามารถและข้อจำกัดในการใช้งานของมัน
- เข้าใจและยอมรับความเสี่ยงที่เกี่ยวข้อง

การขาดความระมัดระวังและละเลยต่อข้อมูลนี้ อาจมีผลให้เกิดการบาดเจ็บสาหัสหรืออาจถึงแก่ชีวิต

อุปกรณ์นี้จะต้องถูกใช้งานโดยผู้ที่มีความสามารถเพียงพอและมีควมรับผิดชอบหรือใช้ในสถานที่ที่ถือปฏิบัติตามความปลอดภัยโดยเคร่งครัดหรือควบคุมได้โดยผู้เชี่ยวชาญ เป็นความรับผิดชอบของผู้ใช้งานต่อวิธีการใช้ การตัดสินใจความปลอดภัย และยอมรับในผลที่เกิดขึ้นจากวิธีการนั้น ไม่ควรใช้อุปกรณ์นี้ถ้าคุณไม่สามารถ หรือไม่อยู่ในสถานะที่จะรับผิดชอบต่อความเสี่ยงที่จะเกิดขึ้นหรือไม่เข้าใจข้อความในคู่มือการใช้งาน

2. ชื่อของส่วนประกอบ

- 1) แผ่นพลาสติกเปิดด้านข้าง
- 2) ประตุนิรภัย
- 3) แผ่นพลาสติกยึดสายตัว
- 4) ล้อ
- 5) ลูกกรอก
- 6) รูเชื่อมต้อ
- 7) มืองจับ
- 8) หมุดยึด

3. การตรวจสอบ จุดตรวจสอบ

Petzl แนะนำให้ทำการตรวจสอบอย่างละเอียดอย่างน้อย ทุก 12 เดือน ทำตามขั้นตอนที่แสดงไว้ที่ Petzl.com ฉบับที่ผลการตรวจสอบเช็คอุปกรณ์ ในแบบฟอร์มการตรวจเช็ค PPE

ก่อนการใช้งานแต่ละครั้ง

ตรวจสอบการหลุดล่อนจากรอยแตก ฝึกดูรูปร่าง รอยตำหนิ สึกกร่อน ทรบสนิม บนตัวอุปกรณ์ (แผ่นพลาสติกด้านข้าง ลูกล้อ ลูกกรอก รูเชื่อมต้อ) ตรวจเช็คสภาพของประตุนิรภัย และเช็คว่ามันทำงานได้ปกติ (การติดตัวของสปริง ปิดได้สมบูรณ์ดี) เช็คสภาพของมืองจับ และตรวจสอบว่ามันทำงานได้ตามปกติ (การเคลื่อนไปมาของลูกล้อ การติดกลับของสปริง) ระหว่างการใช้งาน

เป็นเรื่องสำคัญอย่างยิ่งที่ต้องตรวจสอบสภาพของอุปกรณ์อยู่เป็นประจำ และการต่อเชื่อมอุปกรณ์เข้ากับอุปกรณ์ตัวอื่นในระบบ แนะนำว่าทุกชิ้นส่วนของอุปกรณ์อยู่ในตำแหน่งที่ถูกต้องกับชิ้นส่วนอื่น

คำเตือน ประสิทธิภาพของการเบรคอาจเป็นได้หลายรูปแบบ ขึ้นอยู่กับสภาพของเชือกและสภาพของการใช้งาน (ขนาด ความสั้น สปริงยกฝก้น ความชื้น น้ำแข็ง เกาะ ฯลฯ)

สำหรับเชือกแต่ละชนิด ก่อนการใช้ ต้องทำความเข้าใจ ความคุ้นเคยด้วยตัวเอง กับประสิทธิภาพของการเบรคที่เกิดขึ้น

4. ความเข้ากันได้

ตรวจเช็คว่อุปกรณ์นี้ สามารถใช้งานเข้ากันได้กับอุปกรณ์อื่นในระบบที่เกี่ยวข้องกัน (เข้ากันได้ดี = ใช้งานด้วยกันได้โดยไม่ลดขีด)

เชือก

STOP ต้องใช้งานบนเชือกเดี่ยว ขนาด 8.5 ถึง 11 มม EN 1891 เท่านั้น ลักษณะพิเศษของเชือกที่ระบอบางแตกต่างกันได้ถึง 0.2มม ขนาดของเชือกและคุณสมบัติอาจเปลี่ยนแปลงได้ขึ้นอยู่กับการใช้งาน

ผู้เชี่ยวชาญอาจใช้ STOP บนเชือกขนาดเส้นผ่าศูนย์กลางน้อยกว่า 8.5มม ซึ่งอยู่นอกเหนือจากข้อกำหนดของมาตรฐาน EN 15151 ด้วยการระมัดระวังอย่างพอเพียง (การเคลื่อนไปของเชือกในตัวอุปกรณ์ การเสียดสีที่เพิ่มขึ้น...)

คำเตือน การทำงานของตัวช่วยเบรคอาจใช้ไม่ได้กับเชือกขนาดเล็ก STOP จะใช้ได้แค่เป็นตัวไถลลงที่ใช้มือเบรค

ตัวลือคเชื่อมต้อ

STOP จะใช้ได้ดีถ้าเมื่อใช้กับ FREINO Z เพื่อติดยึดกับสายรัดสะโพก และเพิ่มการเสียดทานได้มากขึ้น ทำการทดสอบการเข้ากันได้ ถ้าใช้งานร่วมกับตัวการไบนเนอร์แบบอื่นสำหรับการติดยึดกับสายรัดสะโพก และ/หรือ ทำเพิ่มการเสียดทาน โดยเฉพาะทำการตรวจเช็คการทำงานอย่างถูกต้องของประตุนิรภัย

5. การทำงานและการทดสอบ

STOP จะลือคเชือกในทิศทางหนึ่ง และปล่อยให้เชือกไหลไปในอีกทิศทางหนึ่ง การเบรคอาจมีหลายรูปแบบโดยการทำงานของมืองจับ (ถ้าเชือกด้านเบรคไว้เสมอ) คำเตือน การลือคมีข้อที่มากเกินไป สามารถทำให้สูญเสียการควบคุมได้

6. การติดตั้ง STOP

เปิดแผ่นพลาสติกเปิดด้านข้าง แล้วติดยึด FREINO Z โดยสอดผ่านรูเชื่อมต่อในแผ่นพลาสติกสายตัว ติดตั้งเชือกรอบลูกล้อ ตามทิศทางที่บอกไว้ด้วยสัญลักษณ์ที่แสดงบนตัวอุปกรณ์ ปิดแผ่นพลาสติกเปิดด้านข้าง เช็กให้แน่ใจว่าประตูลูกกรอกปิดเรียบร้อยแล้ว คลิกเชือกเข้าไปในเคียวเพิ่มการเสียดทานของ FREINO Z ในการติดตั้งเชือกแต่ละครั้ง ให้ตรวจสอบเช็คว่เชือกถูกลือคในทิศทางที่ต้องการเสมอ

ด้วยตัวการไบนเนอร์เบรค

ตัวการไบนเนอร์เบรค ต้องติดยึดกับตัวการไบนเนอร์ของ STOP ไม่ใช่กับสายรัดสะโพก

7. การไถ่ลง

สิ่งมีอจับที่ละน้อย เพื่อปล่อยให้เชือกไหล พร้อมกำเชือกด้านเบรคไว้เสมอ ทุกครั้งของการไถ่ลง ต้องเริ่มด้วยการเลื่อนไหลของเชือกผ่านที่เคียวเพิ่มการเสียดทานของ FREINO Z หรือในระบบเพิ่มการเสียดทานที่มีค่าเท่ากับ ในระหว่างการไถ่ลง ถ้าสภาพแวดล้อมเอื้ออำนวย (มีการเสียดทานมากจากเชือกที่สปริง ผู้ใช้งานอยู่ในมุมขีดหินแคบ ด้วยระบบที่กดน้ำหนักลงที่ละน้อย...) เชือกอาจหลุดออกจาก FREINO Z ได้

8. การหยุดโดยปล่อยมือทั้งสองข้าง

อย่าปล่อยเชือกด้านเบรค โดยไม่ได้ผูกมัดไว้รอบตัวอุปกรณ์ แม้ว่าตัวช่วยเบรคของ STOP สามารถช่วยในการหยุดได้ การเลื่อนไหลของเชือกที่ยังคงเกิดขึ้นและการผูกมัดเครื่องรอบตัวอุปกรณ์เท่านั้นที่จะช่วยขัดขวางมัน

9. ข้อมูลเพิ่มเติม

อุปกรณ์นี้ให้ผลติดตามข้อกำหนดของบังคับ (EU) 2016/425 ในเรื่อง อุปกรณ์ป้องกันภัยส่วนบุคคล EU รายละเอียดข้อรับรองมาตรฐาน สามารถหาดูได้ที่ Petzl.com

ในกรณีที่มีการเก็บที่ยาวนาน หรือเกี่ยวกับอายุการใช้งานของอุปกรณ์ ส่วนที่เคลื่อนไหว (แผ่นพลาสติกเปิดด้านข้าง ประตุนิรภัย) อาจไม่ทำงาน **ควรยกเลิกการใช้อุปกรณ์เมื่อไร** ข้อควรระวัง ในกิจกรรมที่มีการใช้อุปกรณ์อย่างรุนแรงอาจทำให้อุปกรณ์ต้องถูกเลิกใช้แม้หลังจากการใช้งานเพียงครั้งเดียวทั้งนี้ ขึ้นอยู่กับชนิดของการใช้งานและสภาพแวดล้อมของการใช้ (สภาพที่แห้งหยาบ สถานที่ใกล้ทะเล ขอบมุมที่แหลมคม สภาพอากาศที่รุนแรง สารเคมี...) อุปกรณ์จะต้องเลิกใช้ เมื่อ

- ได้เคยมีการกระชากอย่างรุนแรง หรือ เกินขีดจำกัด
- เมื่อไม่ผ่านการตรวจเช็คสภาพ เมื่อมีข้อสงสัยหรือไม่แน่ใจ
- เมื่อไม่ทราบถึงประวัติการใช้งานมาก่อน
- เมื่อตกวัน ถ้าสมัยจากการเปลี่ยนกฎเกณฑ์มาตรฐานเทคนิค หรือ ความเข้ากันไม่ได้กับอุปกรณ์อื่น

ถ้าลาอุปกรณ์เพื่อป้องกันกรนำกลับมาใช้อีก

- สัญลักษณ์**
- A. ไม่ก่อให้เกิดอายุการใช้งาน - B. เครื่องหมาย - C. สภาพภูมิอากาศ ที่สามารถใช้งานได้ - D. ข้อควรระวังการใช้งาน - E. การทำความสะอาด - F. ทำให้แห้ง - G. การเก็บรักษา/การขนส่ง - H. การบำรุงรักษา - I. การดัดแปลงเพิ่มเติม/การซ่อมแซม (ไม่อนุญาตให้ทำภายนอกโรงงานของ Petzl ยกเว้นส่วนที่สามารถใช้ทดแทนได้) - J. คำถาม/ติดต่อ

อุปกรณ์มีการรับประกันเป็นเวลา 3 ปี

เกี่ยวกับวัตถุดิบหรือความบกพร่องจากการผลิต ข้อยกเว้นจากการรับประกัน การชำระค่าบริการจากการใช้งานตามปกติ ปฏิบัติจากสารเคมี การแก้ไขดัดแปลง การเก็บรักษาไม่ถูกวิธี ขาดการดูแล การนำไปใช้งานที่นอกเหนือจากที่อุปกรณ์ได้ถูกออกแบบไว้

เครื่องหมายคำเตือน

1. สถานการณ์เสี่ยงที่อาจเกิดอันตรายบาดเจ็บสาหัส หรือ เสียชีวิต 2. แสดงให้เห็นถึงความเสี่ยงต่อการเกิดอุบัติเหตุ หรือ การบาดเจ็บ 3. ข้อมูลสำคัญที่เกี่ยวกับประสิทธิภาพในการใช้งาน หรือคุณสมบัติของอุปกรณ์ 4. ความเข้ากันไม่ได้ของอุปกรณ์

เครื่องหมายและข้อมูล

- a. มีคุณสมบัติตามข้อกำหนดของอุปกรณ์ PPE โดยเฉพาะที่บอกถึงการผลิตของมาตรฐาน EU - b. หมายเลขรับรองที่ผ่านการทดสอบที่ใช้ในการควบคุมการผลิตของ PPE นี้ - c. การสืบมาตรฐาน ข้อมูลแหล่งกำเนิด - d. การป้องกันไว้ก่อน - e. หมายเลขลำดับ - f. ปีที่ผลิต - g. เดือนที่ผลิต - h. หมายเลขลำดับการผลิต - i. หมายเลขกำกับตัวอุปกรณ์ - j. มาตรฐาน - k. อนุญาตการใช้งานโดยละเอียด - l. ข้อมูลระบุรุ่น - m. ที่อยู่ของโรงงานผู้ผลิต - n. ตำแหน่งของเชือก